

VENTO inHome mini



Совершенно новые бытовые комнатные вентиляционные установки с рекуперацией тепла для новых и модернизированных помещений, предлагающие эффективную и экономичную вентиляцию

- Производительность в режиме регенерации: 13
- Уровень звукового давления LpA на расстоянии 3 м: 23
- Уровень звукового давления LpA на расстоянии 1 м : 33
- Фильтр: ISO Coarse > 50% (G3) (ISO Coarse > 60% (G4), ISO ePM1 60% (F7) опционально)
- Шумоизоляция
- Тип двигателя: DC
- Энтальпийный рекуператор
- Управление: Пульт ДУ
- Датчик влажности
- Автоматические жалюзи

	Единица измерения	VENTO inHome mini		
Размер подключаемого воздуховода	мм	100		
Скорость	-	3		
Фазность	-	1		
Минимальное напряжение питания	В	100		
Максимальное напряжение питания	В	240		
Частота сети питания	Гц	50/60		
Номинальная мощность	Вт	1.0	1.6	3.0
Максимальный ток	А	0.02	0.03	0.04
Производительность в режиме вентиляции	м³/час	8	16	25
Производительность в режиме регенерации	м³/час	4	8	13
Уровень звукового давления LpA на расстоянии 3 м	дБ(A)	10	16	23
Уровень звукового давления LpA на расстоянии 1 м	дБ(A)	20	26	33
Эффективность рекуперации, макс	%	81		
Материал рекуператора	-	Керамический		
Фильтр	-	ISO Coarse > 50% (G3) (ISO Coarse > 60% (G4), ISO ePM1 60% (F7) опционально)		
Максимальная температура перемещаемого воздуха	°C	40		
Минимальная температура перемещаемого воздуха	°C	-15		
Минимальная температура окружающего воздуха	°C	1		
Максимальная температура окружающего воздуха	°C	40		

Максимальна вологість повітря, що оточує	%	65
Класс защиты	-	IP24

Размеры

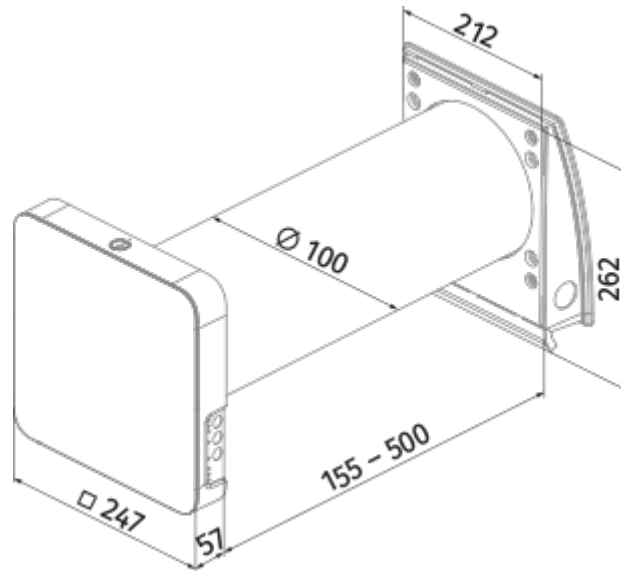

Экодизайн

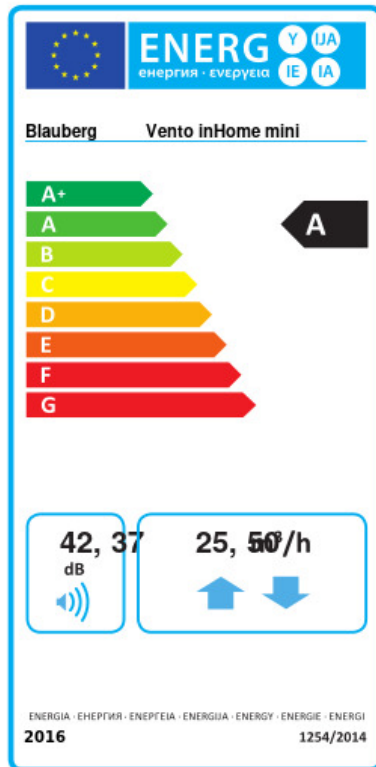









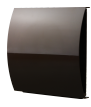
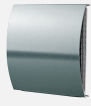

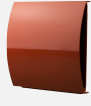



Торговая марка	Blaubeerg					
Модель	VENTO inHome mini					
Удельное потребление энергии (кВт.час/(м²/год))	Холодный		Умеренный		Теплый	
	-81.5	A+	-40.9	A	-17.7	E
Тип установки	Двонаправленная					
Тип привода	Переменная скорость					
Тип теплообменника	Регенерационный					
Термоэффективность рекуперации тепла (%)	71					
Максимальный расход воздуха (м³/час)	25					
Потребляемая мощность (Вт)	3					
Эталонный объемный расход (м³/с)	0.004					
Удельный потребляемая мощность в исходной точке (Вт/(м³/час))	0.1					
Способ управления приводом	Локальное регулирование потребления					
Максимальные внутренние перетоки (%)	2.7					
Интенсивность смешивания потоков (%)	1					
Чувствительность расхода воздуха при +20 Па и -20 Па (%)	0					
Плотность воздушных заслонок (м³/час)	0					
Sound power level (дБ(A))	37					
Декларируемый тип вентиляционной единицы	RVU BVU					
Годовое потребление электричества (кВт.час/год)	Холодный		Умеренный		Теплый	
	190		190		190	
Годовое сохранение тепла (кВт.час/год)	Холодный		Умеренный		Теплый	
	8294		4240		1917	

Аксессуары

Колпаки

Наименование	Фото	Описание
АН-10 beige 100		Пластиковые колпаки для декоративного оформления выходов приточных или вытяжных вентиляционных систем бытовых, общественных и промышленных зданий



AH-10 black 100		Пластиковые колпаки для декоративного оформления выходов приточных или вытяжных вентиляционных систем бытовых, общественных и промышленных зданий
AH-10 brown 100		Пластиковые колпаки для декоративного оформления выходов приточных или вытяжных вентиляционных систем бытовых, общественных и промышленных зданий
AH-10 chrome 100		Пластиковые колпаки для декоративного оформления выходов приточных или вытяжных вентиляционных систем бытовых, общественных и промышленных зданий
AH-10 grey 100		Пластиковые колпаки для декоративного оформления выходов приточных или вытяжных вентиляционных систем бытовых, общественных и промышленных зданий
AH-10 terracotta 100		Пластиковые колпаки для декоративного оформления выходов приточных или вытяжных вентиляционных систем бытовых, общественных и промышленных зданий
AH-10 white 100		Пластиковые колпаки для декоративного оформления выходов приточных или вытяжных вентиляционных систем бытовых, общественных и промышленных зданий
AH-11 vintage 100		Пластиковые колпаки для декоративного оформления выходов приточных или вытяжных вентиляционных систем бытовых, общественных и промышленных зданий
AH-11 black 100		Пластиковые колпаки для декоративного оформления выходов приточных или вытяжных вентиляционных систем бытовых, общественных и промышленных зданий
AH-11 grey 100		Пластиковые колпаки для декоративного оформления выходов приточных или вытяжных вентиляционных систем бытовых, общественных и промышленных зданий
AH-11 terracotta 100		Пластиковые колпаки для декоративного оформления выходов приточных или вытяжных вентиляционных систем бытовых, общественных и промышленных зданий
AH-11 white 100		Пластиковые колпаки для декоративного оформления выходов приточных или вытяжных вентиляционных систем бытовых, общественных и промышленных зданий
AH-S white 100		Наружный колпак из нержавеющей стали
AH-S chrome 100		Наружный колпак из нержавеющей стали
AH-8 white 100		Наружный колпак с защитой от обмерзания. Для холодного климата
AH-8 chrome 100		Наружный колпак с защитой от обмерзания. Для холодного климата

AH-11 anthracite grey 100		Пластиковые колпаки для декоративного оформления выходов приточных или вытяжных вентиляционных систем бытовых, общественных и промышленных зданий
---	---	---



Другие аксессуары

Наименование	Фото	Описание
KIT BlauPlast white 100		Набор для углового монтажа в стены стандартной толщины
KIT BlauPlast chrome 100		Набор для углового монтажа в стены стандартной толщины
FP3 Vento G3		Комплект фильтров G3 (2 шт.)
R 100-500		Воздуховод диаметром 100 мм и заглушка из пенополистирола
R 100-700		Воздуховод диаметром 100 мм и заглушка из пенополистирола

Датчики CO2

Наименование	Фото	Описание
CD-1		Датчики CO2
CD-2		Датчики CO2

Кухонные вытяжки (зонты)

Наименование	Фото	Описание
Pre-installation Kit Vento inHome mini		Набор для предварительного монтажа в стены стандартной толщины. Состав: воздуховод, наружный вентиляционный колпак AH-11 white 160, заглушка из пенополистирола, клинья из пенополистирола
Pre-installation Kit Vento inHome mini S		Набор для предварительного монтажа для тонких стен. Состав: воздуховод, наружный вентиляционный колпак AH-S chrome 160, заглушка из пенополистирола, клинья из пенополистирола
Completion Kit Vento inHome mini		Монтажный комплект для окончательного монтажа. Состав: модуль регенератора, модуль вентилятора, фильтры G3 (2 шт.), внутренний блок с контроллером и жалюзи, пульт дистанционного управления

[FB Vento Expert A50](#)



Пульт дистанционного управления