



VENTO Expert Duo A30-1 S10 Pro

Комнатные вентиляционные установки с регенерацией энергии

- Максимальный расход воздуха: 30
- Уровень звукового давления LpA на расстоянии 3 м: 34
- Уровень звукового давления LpA на расстоянии 1 м : 43
- Фильтр: G3
- Тип двигателя: EC
- Энтальпийный рекуператор
- Управление: Пульт ДУ

	Единица измерения	VENTO Expert Duo A30-1 S10 Pro		
Размер подключаемого воздуховода	мм	160		
Скорость	-	3		
Фазность	-	1		
Минимальное напряжение питания	В	100		
Максимальное напряжение питания	В	240		
Частота сети питания	Гц	50/60		
Номинальная мощность	Вт	2	3.7	6.4
Максимальный ток	А	0.027	0.043	0.067
Максимальный расход воздуха	м ³ /час	10	20	30
Скорость вращения	-	1600	2200	2500
Уровень звукового давления LpA на расстоянии 3 м	дБ(А)	24	31	34
Уровень звукового давления LpA на расстоянии 1 м	дБ(А)	33	40	43
Эффективность рекуперации, макс	%	85		
Материал рекуператора	-	Керамический		
Фильтр	-	G3		
Максимальная температура перемещаемого воздуха	°C	40		
Минимальная температура перемещаемого воздуха	°C	-15		
Класс защиты	-	IP24		

Размеры

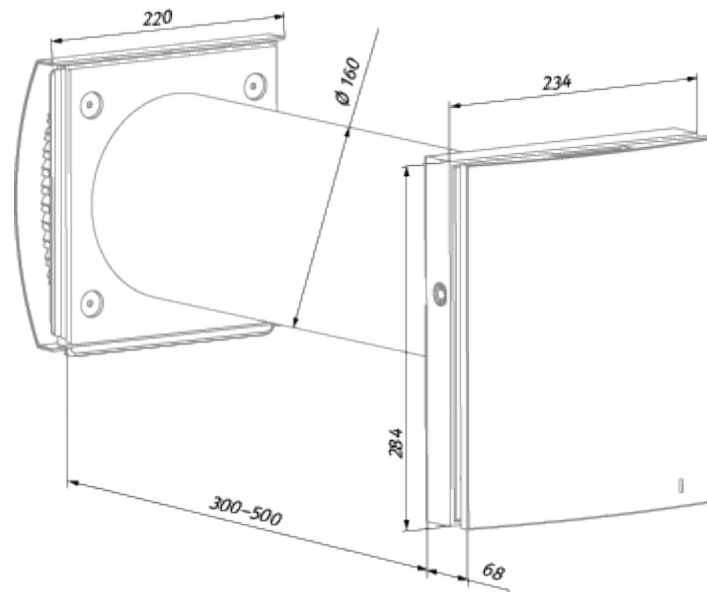

Экодизайн

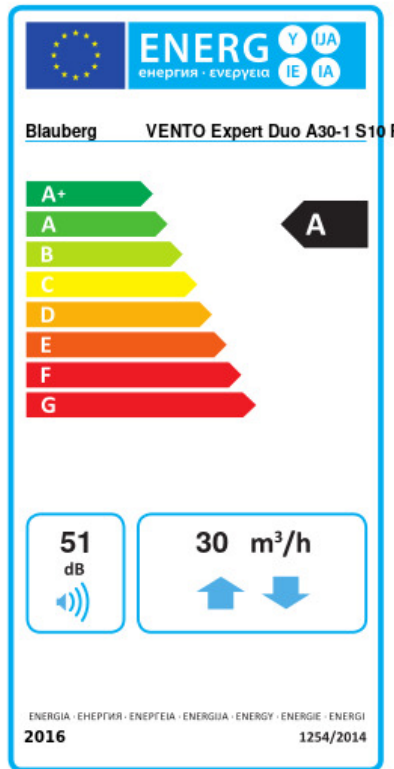

Торговая марка	Blaubeurg					
Модель	VENTO Expert Duo A30-1 S10 Pro					
Удельное потребление энергии (кВт.час/(м²/год))	Холодный		Умеренный		Теплый	
	-80.9	A+	-39.7	A	-16.1	E
Тип установки	Двонаправленная					
Тип привода	3-скоростной					
Тип теплообменника	Регенерационный					
Термоэффективность рекуперации тепла (%)	74					
Максимальный расход воздуха (м³/час)	30					
Потребляемая мощность (Вт)	6.4					
Эталонный объемный расход (м³/с)	0.006					
Удельный потребляемая мощность в исходной точке (Вт/(м³/час))	0.185					
Способ управления приводом	Локальное регулирование потребления					
Интенсивность смешивания потоков (%)	1					
Чувствительность расхода воздуха при +20 Па и -20 Па (%)	0.37					
Плотность воздушных заслонок (м³/час)	5.2					
Sound power level (дБ(A))	51					
Декларируемый тип вентиляционной единицы	RVU BVU					
Годовое потребление электричества (кВт.час/год)	Холодный		Умеренный		Теплый	
	134		134		134	

Аксессуары

Колпаки

Наименование	Фото	Описание
PP 160/0.5		Наружный вентиляционный колпак предназначенный для предотвращения попадания воды и крупных предметов в вентиляционное оборудование со стороны улицы

Другие аксессуары

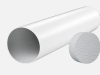

Наименование	Фото	Описание
--------------	------	----------

R 160-500		Воздуховод диаметром 160 мм и заглушка из пенополистирола
R 160-700		Воздуховод диаметром 160 мм и заглушка из пенополистирола

Кухонные вытяжки (зонты)

Наименование	Фото	Описание
FB Vento Expert A50		Пульт дистанционного управления

Датчики CO2

Наименование	Фото	Описание
CD-1		Датчики CO2
CD-2		Датчики CO2