



VENTO Expert A50-1 S10 W V.2

Комнатная вентиляционная установка с регенерацией энергии и управлением через Wi-Fi

- Производительность в режиме регенерации: 25
- Уровень звукового давления LpA на расстоянии 3 м: 21
- Уровень звукового давления LpA на расстоянии 1 м: 30
- Фильтр: G3 (опция: пылевой фильтр)
- Шумоизоляция
- Тип двигателя: EC
- Энтальпийный рекуператор
- Управление: Смартфон
- Датчик влажности: Встроенный
- Автоматические жалюзи

	Единица измерения	VENTO Expert A50-1 S10 W V.2		
Размер подключаемого воздуховода	мм	160		
Скорость	-	3		
Минимальное напряжение питания	В	100		
Максимальное напряжение питания	В	240		
Частота сети питания	Гц	50/60		
Номинальная мощность	Вт	4.45	5.08	7.06
Максимальный ток	А	0.035	0.04	0.059
Производительность в режиме вентиляции	м ³ /час	15	30	50
Производительность в режиме регенерации	м ³ /час	8	15	25
Скорость вращения	-	800	1300	1900
Уровень звукового давления LpA на расстоянии 3 м	дБ(А)	11	18	21
Уровень звукового давления LpA на расстоянии 1 м	дБ(А)	20	27	30
Эффективность рекуперации, макс	%	93		
Материал рекуператора	-	Керамический		
Фильтр	-	G3 (опция: пылевой фильтр)		
Максимальная температура перемещаемого воздуха	°C	40		
Минимальная температура перемещаемого воздуха	°C	-20		
Минимальная температура окружающего воздуха	°C	1		
Максимальная температура окружающего воздуха	°C	40		
Максимальна вологість повітря, що оточує	%	80		

Класс защиты

-

IP24

Размеры

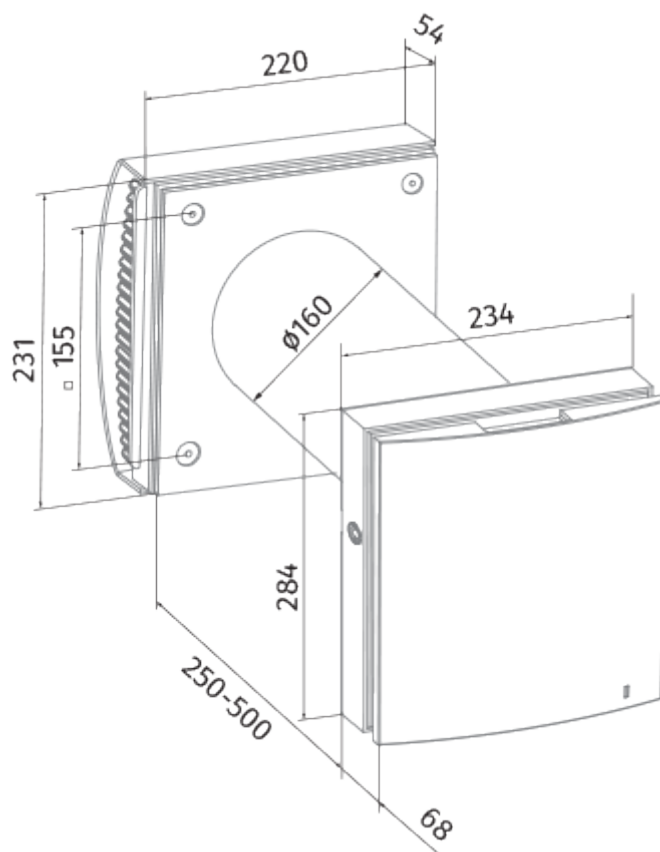



Экодизайн



Торговая марка	Blauberg					
Модель	VENTO Expert A50-1 S10 W V.2					
Удельное потребление энергии (кВт.час/(м ² /год))	Холодный		Умеренный		Теплый	
	-80.7	A+	-38.8	A	-14.9	E
Тип установки	Двонаправленная					
Тип привода	Переменная скорость					
Тип теплообменника	Регенерационный					
Термоэффективность рекуперации тепла (%)	77					
Максимальный расход воздуха (м ³ /час)	25					
Потребляемая мощность (Вт)	7.1					
Эталонный объемный расход (м ³ /с)	0.004					
Удельный потребляемая мощность в исходной точке (Вт/(м ³ /час))	0.339					
Способ управления приводом	Локальное регулирование потребления					
Максимальные внутренние перетоки (%)	2.7					
Интенсивность смешивания потоков (%)	1					
Чувствительность расхода воздуха при +20 Па и -20 Па (%)	0.2					
Плотность воздушных заслонок (м ³ /час)	5.2					
Sound power level (дБ(A))	38					
Декларируемый тип вентиляционной единицы	RVU BVU					
Годовое потребление электричества (кВт.час/год)	Холодный		Умеренный		Теплый	
	197		197		197	



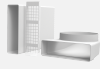



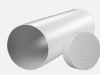
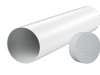



Аксессуары





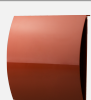

Другие аксессуары

Наименование	Фото	Описание
KIT BlauPlast white 160		Набор для углового монтажа в стены стандартной толщины
KIT BlauPlast chrome 160		Набор для углового монтажа в стены стандартной толщины

R 160-500		Воздуховод диаметром 160 мм и заглушка из пенополистирола
R 160-700		Воздуховод диаметром 160 мм и заглушка из пенополистирола

Колпаки

Наименование	Фото	Описание
AH-8 white 160		Наружный колпак с защитой от обмерзания. Для холодного климата
AH-8 chrome 160		Наружный колпак с защитой от обмерзания. Для холодного климата
AH-10 beige 160		Пластиковые колпаки для декоративного оформления выходов приточных или вытяжных вентиляционных систем бытовых, общественных и промышленных зданий
AH-10 black 160		Пластиковые колпаки для декоративного оформления выходов приточных или вытяжных вентиляционных систем бытовых, общественных и промышленных зданий
AH-10 brown 160		Пластиковые колпаки для декоративного оформления выходов приточных или вытяжных вентиляционных систем бытовых, общественных и промышленных зданий
AH-10 chrome 160		Пластиковые колпаки для декоративного оформления выходов приточных или вытяжных вентиляционных систем бытовых, общественных и промышленных зданий
AH-10 grey 160		Пластиковые колпаки для декоративного оформления выходов приточных или вытяжных вентиляционных систем бытовых, общественных и промышленных зданий
AH-10 terracotta 160		Пластиковые колпаки для декоративного оформления выходов приточных или вытяжных вентиляционных систем бытовых, общественных и промышленных зданий
AH-10 white 160		Пластиковые колпаки для декоративного оформления выходов приточных или вытяжных вентиляционных систем бытовых, общественных и промышленных зданий
AH-11 vintage 160		Пластиковые колпаки для декоративного оформления выходов приточных или вытяжных вентиляционных систем бытовых, общественных и промышленных зданий
AH-11 black 160		Пластиковые колпаки для декоративного оформления выходов приточных или вытяжных вентиляционных систем бытовых, общественных и промышленных зданий

		Пластиковые колпаки для декоративного оформления выходов приточных или вытяжных вентиляционных систем бытовых, общественных и промышленных зданий
AH-11 grey 160		Пластиковые колпаки для декоративного оформления выходов приточных или вытяжных вентиляционных систем бытовых, общественных и промышленных зданий
AH-11 terracotta 160		Пластиковые колпаки для декоративного оформления выходов приточных или вытяжных вентиляционных систем бытовых, общественных и промышленных зданий
AH-11 white 160		Пластиковые колпаки для декоративного оформления выходов приточных или вытяжных вентиляционных систем бытовых, общественных и промышленных зданий
AH-S chrome 160		Наружный колпак из нержавеющей стали
AH-S white 160		Наружный колпак из нержавеющей стали
PP 160/0.5		Наружный вентиляционный колпак предназначенный для предотвращения попадания воды и крупных предметов в вентиляционное оборудование со стороны улицы



Панели управления

Наименование	Фото	Описание
SE Vento Expert W		Панель управления

Кухонные вытяжки (зонты)

Наименование	Фото	Описание
FB Vento Expert A50		Пульт дистанционного управления

Датчики CO2

Наименование	Фото	Описание
CD-1		Датчики CO2
CD-2		Датчики CO2