



# VENTO Expert A50-1 S Pro

Комнатные вентиляционные установки с регенерацией энергии

- Производительность в режиме регенерации: 25
- Уровень звукового давления LpA на расстоянии 3 м: 21
- Уровень звукового давления LpA на расстоянии 1 м: 30
- Фильтр: G3 (опция: F7 PM2,5 > 99 %)
- Шумоизоляция
- Тип двигателя: EC
- Энтальпийный рекуператор
- Управление: Пульт ДУ
- Датчик влажности: Встроенный
- Автоматические жалюзи

	Единица измерения	VENTO Expert A50-1 S Pro		
Размер подключаемого воздуховода	мм	160		
Скорость	-	3		
Минимальное напряжение питания	В	100		
Максимальное напряжение питания	В	240		
Частота сети питания	Гц	50/60		
Номинальная мощность	Вт	3.61	4.15	5.2
Максимальный ток	А	0.025	0.03	0.039
Производительность в режиме вентиляции	м³/час	15	30	50
Производительность в режиме регенерации	м³/час	8	15	25
Скорость вращения	-	800	1300	1900
Уровень звукового давления LpA на расстоянии 3 м	дБ(A)	11	18	21
Уровень звукового давления LpA на расстоянии 1 м	дБ(A)	20	27	30
Эффективность рекуперации, макс	%	93		
Материал рекуператора	-	Керамический		
Фильтр	-	G3 (опция: F7 PM2,5 > 99 %)		
Максимальная температура перемещаемого воздуха	°C	40		
Минимальная температура перемещаемого воздуха	°C	-20		
Минимальная температура окружающего воздуха	°C	1		
Максимальная температура окружающего воздуха	°C	40		
Максимальна вологість повітря, що оточує	%	80		

Класс защиты

-

IP24

## Размеры

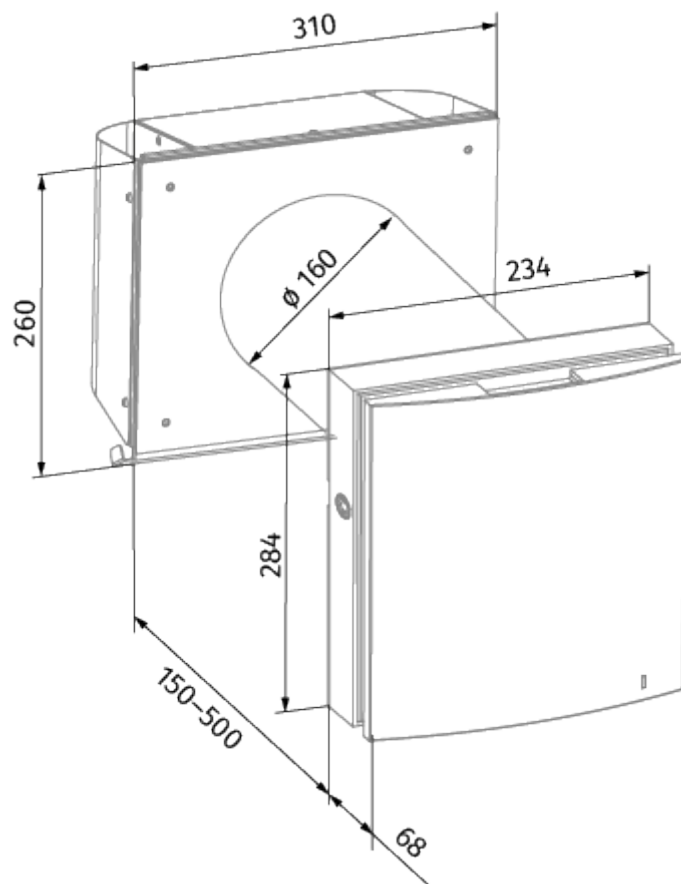

## Экодизайн



Торговая марка	Blauberg					
Модель	VENTO Expert A50-1 S Pro					
Удельное потребление энергии (кВт.час/(м <sup>2</sup> /год))	Холодный		Умеренный		Теплый	
	-80.6	A+	-38.8	A	-14.8	E
Тип установки	Двонаправленная					
Тип привода	3-скоростной					
Тип теплообменника	Регенерационный					
Термоэффективность рекуперации тепла (%)	77					
Максимальный расход воздуха (м <sup>3</sup> /час)	25					
Потребляемая мощность (Вт)	5.2					
Эталонный объемный расход (м <sup>3</sup> /с)	0.004					
Удельный потребляемая мощность в исходной точке (Вт/(м <sup>3</sup> /час))	0.277					
Способ управления приводом	Локальное регулирование потребления					
Максимальные внутренние перетоки (%)	2.7					
Интенсивность смешивания потоков (%)	1					
Чувствительность расхода воздуха при +20 Па и -20 Па (%)	0.4					
Плотность воздушных заслонок (м <sup>3</sup> /час)	0.5					
Sound power level (дБ(A))	38					
Декларируемый тип вентиляционной единицы	RVU BVU					
Годовое потребление электричества (кВт.час/год)	Холодный		Умеренный		Теплый	
	200		200		200	





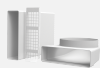





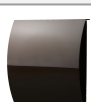

## Аксессуары

### Другие аксессуары

Наименование	Фото	Описание
KIT BlauPlast white 160		Набор для углового монтажа в стены стандартной толщины

KIT BlauPlast chrome 160		Набор для углового монтажа в стены стандартной толщины
--------------------------	---	--

## Колпаки



Наименование	Фото	Описание
<a href="#">AH-8 white 160</a>		Наружный колпак с защитой от обмерзания. Для холодного климата
<a href="#">AH-8 chrome 160</a>		Наружный колпак с защитой от обмерзания. Для холодного климата
<a href="#">AH-10 beige 160</a>		Пластиковые колпаки для декоративного оформления выходов приточных или вытяжных вентиляционных систем бытовых, общественных и промышленных зданий
<a href="#">AH-10 black 160</a>		Пластиковые колпаки для декоративного оформления выходов приточных или вытяжных вентиляционных систем бытовых, общественных и промышленных зданий
<a href="#">AH-10 brown 160</a>		Пластиковые колпаки для декоративного оформления выходов приточных или вытяжных вентиляционных систем бытовых, общественных и промышленных зданий
<a href="#">AH-10 chrome 160</a>		Пластиковые колпаки для декоративного оформления выходов приточных или вытяжных вентиляционных систем бытовых, общественных и промышленных зданий
<a href="#">AH-10 grey 160</a>		Пластиковые колпаки для декоративного оформления выходов приточных или вытяжных вентиляционных систем бытовых, общественных и промышленных зданий
<a href="#">AH-10 terracotta 160</a>		Пластиковые колпаки для декоративного оформления выходов приточных или вытяжных вентиляционных систем бытовых, общественных и промышленных зданий
<a href="#">AH-10 white 160</a>		Пластиковые колпаки для декоративного оформления выходов приточных или вытяжных вентиляционных систем бытовых, общественных и промышленных зданий
<a href="#">AH-11 vintage 160</a>		Пластиковые колпаки для декоративного оформления выходов приточных или вытяжных вентиляционных систем бытовых, общественных и промышленных зданий
<a href="#">AH-11 black 160</a>		Пластиковые колпаки для декоративного оформления выходов приточных или вытяжных вентиляционных систем бытовых, общественных и промышленных зданий
		Пластиковые колпаки для декоративного оформления выходов приточных или вытяжных вентиляционных систем бытовых, общественных и промышленных зданий

<a href="#">AH-11 grey 160</a>		Пластиковые колпаки для декоративного оформления выходов приточных или вытяжных вентиляционных систем бытовых, общественных и промышленных зданий
<a href="#">AH-11 terracotta 160</a>		Пластиковые колпаки для декоративного оформления выходов приточных или вытяжных вентиляционных систем бытовых, общественных и промышленных зданий
<a href="#">AH-11 white 160</a>		Пластиковые колпаки для декоративного оформления выходов приточных или вытяжных вентиляционных систем бытовых, общественных и промышленных зданий
AH-S chrome 160		Наружный колпак из нержавеющей стали
<a href="#">PP 160/0.5</a>		Наружный вентиляционный колпак предназначенный для предотвращения попадания воды и крупных предметов в вентиляционное оборудование со стороны улицы

### Кухонные вытяжки (зонты)

Наименование	Фото	Описание
<a href="#">FB Vento Expert A50</a>		Пульт дистанционного управления

### Датчики CO2

Наименование	Фото	Описание
<a href="#">CD-1</a>		Датчики CO2
<a href="#">CD-2</a>		Датчики CO2