



Vento Eco Komfort S Pro

- Производительность в режиме регенерации: 25
- Уровень звукового давления LpA на расстоянии 3 м: 26
- Уровень звукового давления LpA на расстоянии 1 м : 35
- Тип рекуператора: Регенеративный
- Фильтр: G3 (Option: F8 PM2.5 > 99 %)
- Тип двигателя: EC
- Управление: Проводная панель управления
- Материал корпуса: Пластик

	Единица измерения	Vento Eco Komfort S Pro		
Скорость	-	3		
Минимальное напряжение питания	V	100		
Максимальное напряжение питания	V	240		
Частота сети питания	Гц	50/60		
Номинальная мощность	Вт	2.00	3.5	5.5
Максимальный ток	A	0.030	0.034	0.060
Производительность в режиме вентиляции	м ³ /час	15	35	50
Производительность в режиме регенерации	м ³ /час	8	15	25
Скорость вращения	-	800	1300	1900
Уровень звукового давления LpA на расстоянии 3 м	дБ(A)	4	19	26
Уровень звукового давления LpA на расстоянии 1 м	дБ(A)	10	27	35
Эффективность рекуперации, макс	%	95		
Тип рекуператора	-	Регенеративный		
Материал рекуператора	-	Керамический		
Фильтр	-	G3 (Option: F8 PM2.5 > 99 %)		
Максимальная температура перемещаемого воздуха	°C	40		
Минимальная температура перемещаемого воздуха	°C	-20		
Класс защиты	-	IP24		

Размеры

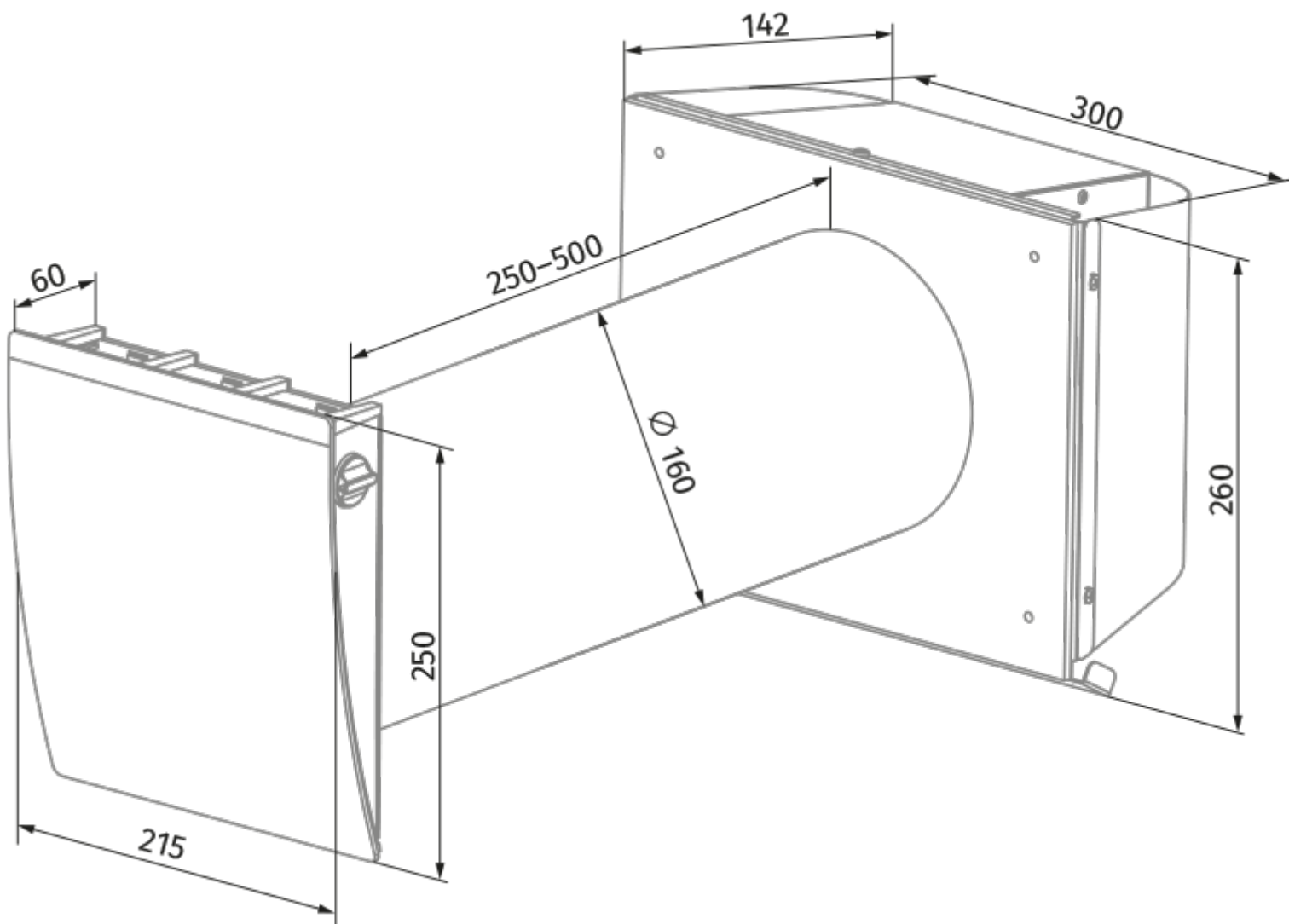

Аксессуары









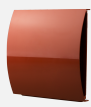

Другие аксессуары

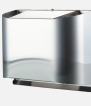
Наименование	Фото	Описание
FP2 Vento G4		Фильтр грубой очистки G4. Состав: • пластиковый держатель фильтра (1 шт.) • фильтр G4 (1 шт.)
FP2 Vento G3		Комплект фильтров G3 (2 шт.)
FP2 Vento F7		Фильтр тонкой очистки F7. Состав: • пластиковая держатель фильтра (1 шт.) • фильтр тонкой очистки F7 (1 шт.). Степень фильтрации PM2,5 > 70 %

FPC 150x50 G4		Фильтр
FPC 150x50 F7		Фильтр
KIT BlauPlast white 160		Набор для углового монтажа в стены стандартной толщины
KIT BlauPlast chrome 160		Набор для углового монтажа в стены стандартной толщины
R 160-500		Воздуховод диаметром 160 мм и заглушка из пенополистирола
R 160-700		Воздуховод диаметром 160 мм и заглушка из пенополистирола

Колпаки

Наименование	Фото	Описание
AH-8 white 160		Наружный колпак с защитой от обмерзания. Для холодного климата
AH-8 chrome 160		Наружный колпак с защитой от обмерзания. Для холодного климата
AH-10 chrome 160		Пластиковые колпаки для декоративного оформления выходов приточных или вытяжных вентиляционных систем бытовых, общественных и промышленных зданий
AH-10 black 160		Пластиковые колпаки для декоративного оформления выходов приточных или вытяжных вентиляционных систем бытовых, общественных и промышленных зданий
AH-10 beige 160		Пластиковые колпаки для декоративного оформления выходов приточных или вытяжных вентиляционных систем бытовых, общественных и промышленных зданий
AH-10 brown 160		Пластиковые колпаки для декоративного оформления выходов приточных или вытяжных вентиляционных систем бытовых, общественных и промышленных зданий
AH-10 grey 160		Пластиковые колпаки для декоративного оформления выходов приточных или вытяжных вентиляционных систем бытовых, общественных и промышленных зданий

AH-10 terracotta 160		Пластиковые колпаки для декоративного оформления выходов приточных или вытяжных вентиляционных систем бытовых, общественных и промышленных зданий
AH-10 white 160		Пластиковые колпаки для декоративного оформления выходов приточных или вытяжных вентиляционных систем бытовых, общественных и промышленных зданий
AH-S chrome 160		Наружный колпак из нержавеющей стали
AH-11 vintage 160		Пластиковые колпаки для декоративного оформления выходов приточных или вытяжных вентиляционных систем бытовых, общественных и промышленных зданий
AH-11 black 160		Пластиковые колпаки для декоративного оформления выходов приточных или вытяжных вентиляционных систем бытовых, общественных и промышленных зданий
		Пластиковые колпаки для декоративного оформления выходов приточных или вытяжных вентиляционных систем бытовых, общественных и промышленных зданий
AH-11 grey 160		Пластиковые колпаки для декоративного оформления выходов приточных или вытяжных вентиляционных систем бытовых, общественных и промышленных зданий
AH-11 terracotta 160		Пластиковые колпаки для декоративного оформления выходов приточных или вытяжных вентиляционных систем бытовых, общественных и промышленных зданий
AH-11 white 160		Пластиковые колпаки для декоративного оформления выходов приточных или вытяжных вентиляционных систем бытовых, общественных и промышленных зданий
AH-S white 160		Наружный колпак из нержавеющей стали
PP 160/0.5		Наружный вентиляционный колпак предназначенный для предотвращения попадания воды и крупных предметов в вентиляционное оборудование со стороны улицы