

TwinBox EC 200

Канальные вентиляторы смешанного типа в шумоизолированном корпусе



- Максимальный расход воздуха: 910
- Уровень звукового давления LpA на расстоянии 3 м: 43
- Шумоизоляция
- Тип двигателя: EC
- Тип крыльчатки: Смешанный
- Материал корпуса: Оцинкованная сталь

	Единица измерения	TwinBox EC 200
Размер подключаемого воздуховода	мм	200
Скорость	-	1
Минимальное напряжение питания	В	220
Максимальное напряжение питания	В	240
Частота сети питания	Гц	50/60
Номинальная мощность	Вт	117
Максимальный ток	А	0.94
Максимальный расход воздуха	м ³ /час	910
Уровень звукового давления LpA на расстоянии 3 м	дБ(А)	43
Вес	кг	39
Максимальная температура перемещаемого воздуха	°С	55
Минимальная температура перемещаемого воздуха	°С	-25
Класс защиты	-	IPX4
Класс защиты привода	-	IP44

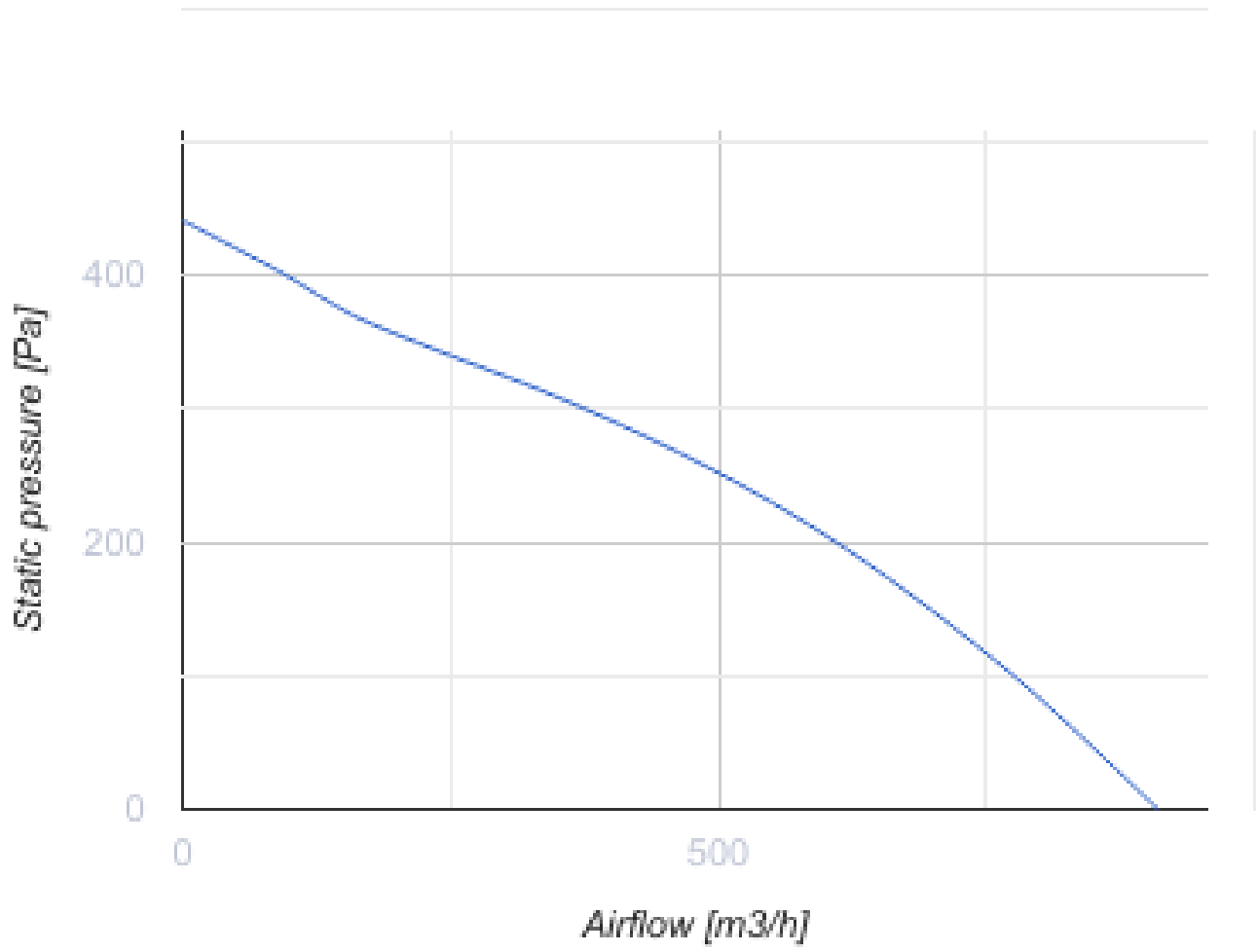

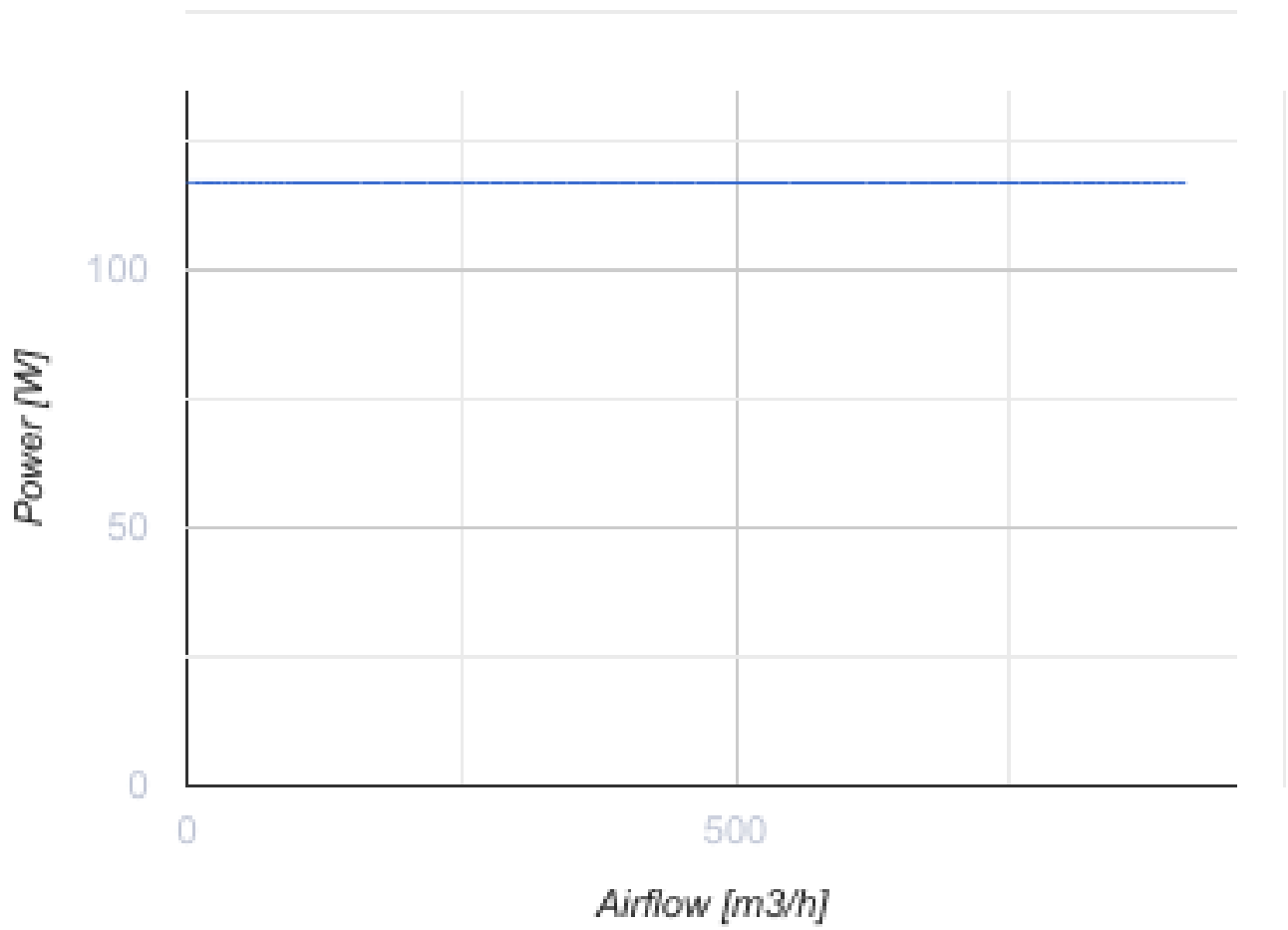

Размеры

Ø D	L	L1	H	W	W1
199	975	850	375	791	710

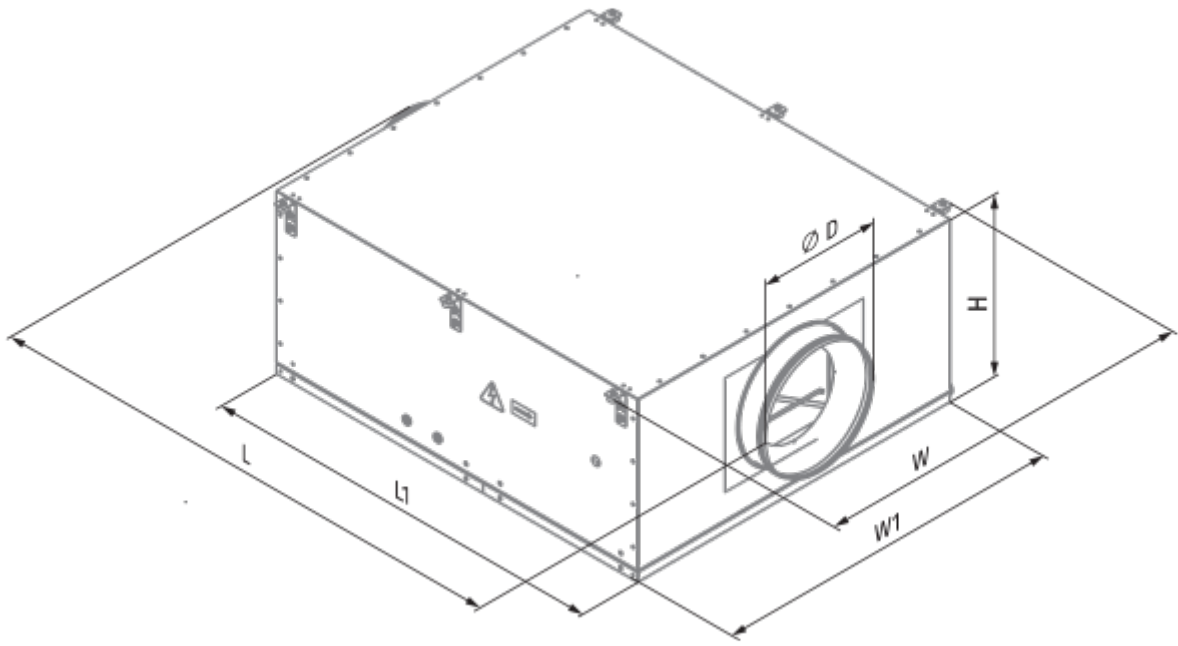

Экодизайн

Торговая марка	Blauberg
Модель	TwinBox EC 200
Тип привода	External MSD or VSD
Тип теплообменника	Нет
Номинальный расход воздуха (м ³ /с)	0.134
Статическое давление при номинальном расходе воздуха (Па)	260
Максимальные внешние утечки (%)	2.7
Статическая эффективность (%)	30.3
Эффективная мощность (кВт)	0.117
Sound power level (дБ(А))	57
Декларируемый тип вентиляционной единицы	NRVU UVU