

Turbo 315 GI1

Канальные вентиляторы смешанного типа



- Максимальный расход воздуха: 2050
- Уровень звукового давления LpA на расстоянии 3 м: 52
- Тип двигателя: АС
- Управление: Встроенный регулятор скорости
- Тип крыльчатки: Смешанный
- Материал корпуса: Пластик
- Установка в любом положении
- Кабель подключения с сетевой вилкой
- Датчик температуры

	Единица измерения	Turbo 315 GI1	
Размер подключаемого воздуховода	мм	315	
Скорость	-	2	
Минимальное напряжение питания	В	230	
Максимальное напряжение питания	В	230	
Частота сети питания	Гц	50/60	
Номинальная мощность	Вт	230	320
Максимальный ток	А	1.0	1.42
Максимальный расход воздуха	м ³ /час	1570	2050
Уровень звукового давления LpA на расстоянии 3 м	дБ(А)	41	52
Вес	кг	11.95	
Максимальная температура перемещаемого воздуха	°С	60	
Класс защиты	-	IPX4	
Класс защиты привода	-	IPX4	

Размеры

ØD	ØD1	B	H	L
310	323	362	408	445

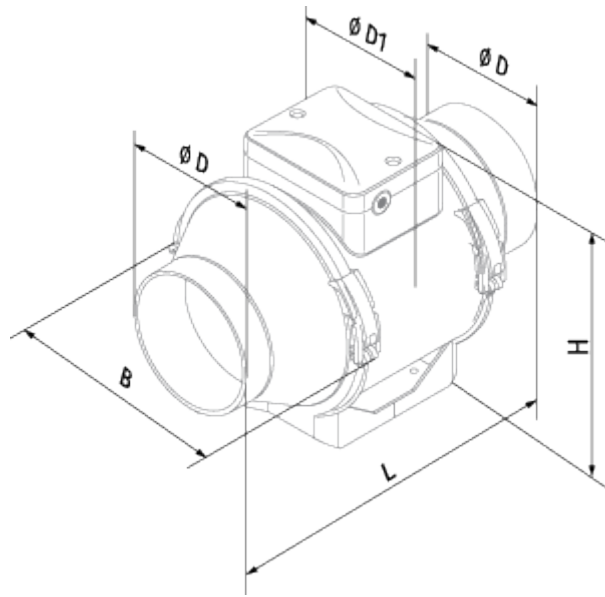





Экодизайн

Торговая марка	Blauberg
Модель	Turbo 315 GI1
Тип установки	Однонаправленная
Тип привода	External MSD or VSD
Тип теплообменника	Нет
Номинальный расход воздуха (м³/с)	0.321
Статическое давление при номинальном расходе воздуха (Па)	327
Максимальные внешние утечки (%)	2.7
Статическая эффективность (%)	34.8
Эффективная мощность (кВт)	0.308
Sound power level (дБ(А))	74
Декларируемый тип вентиляционной единицы	NRVU UVU

Аксессуары

Датчики влажности



Наименование	Фото	Описание
IRSE / IRSI 1.5		Датчики
HSE / HSI 1.5		Датчики
TE / TI 1.5		Таймеры
LSE / LSI 1.5		Датчики

Переключатели скорости

Наименование	Фото	Описание
--------------	------	----------

CDP-2/10		Переключатель для многоскоростных вентиляторов
--------------------------	---	--

Тиристорные регуляторы скорости

Наименование	Фото	Описание
CDT E1.8		Регулятор скорости тиристорный
CDT E0.5		Регулятор скорости тиристорный

Контроллеры температуры

Наименование	Фото	Описание
MLCD E2		Комнатный терморегулятор