

Turbo 250 GT11

Канальные вентиляторы смешанного типа



- Максимальный расход воздуха: 1400
- Уровень звукового давления LpA на расстоянии 3 м: 51
- Тип двигателя: АС
- Управление: Встроенный регулятор скорости
- Тип крыльчатки: Смешанный
- Материал корпуса: Пластик
- Установка в любом положении
- Кабель подключения с сетевой вилкой
- Датчик температуры
- Таймер: Таймер выключения

	Единица измерения	Turbo 250 GT11	
Размер подключаемого воздуховода	мм	250	
Скорость	-	2	
Минимальное напряжение питания	В	230	
Максимальное напряжение питания	В	230	
Частота сети питания	Гц	50/60	
Номинальная мощность	Вт	125	177
Максимальный ток	А	0.54	0.79
Максимальный расход воздуха	м³/час	1110	1400
Уровень звукового давления LpA на расстоянии 3 м	дБ(А)	44	51
Вес	кг	7.8	
Максимальная температура перемещаемого воздуха	°С	60	
Класс защиты	-	IPX4	
Класс защиты привода	-	IPX4	

Размеры

ØD	ØD1	B	H	L
247	257	287	323	383

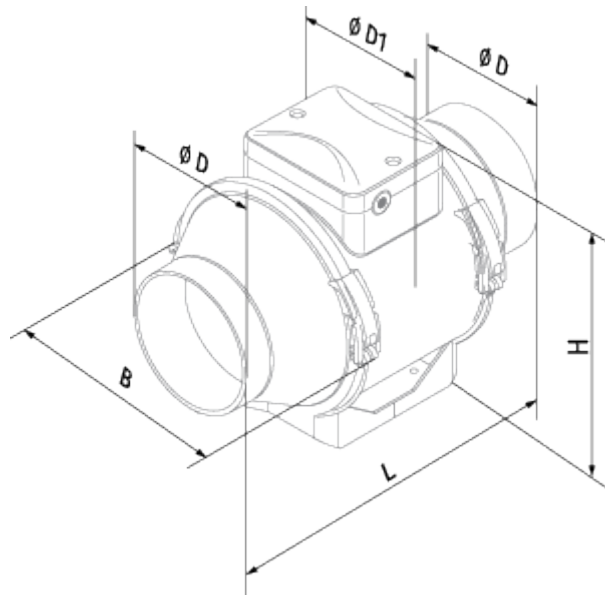





Экодизайн

Торговая марка	Blauberg
Модель	Turbo 250 GT11
Тип установки	Однонаправленная
Тип привода	External MSD or VSD
Тип теплообменника	Нет
Номинальный расход воздуха (м³/с)	0.206
Статическое давление при номинальном расходе воздуха (Па)	247
Максимальные внешние утечки (%)	2.7
Статическая эффективность (%)	31.5
Эффективная мощность (кВт)	0.165
Sound power level (дБ(А))	72
Декларируемый тип вентиляционной единицы	NRVU UVU

Аксессуары

Датчики влажности

Наименование	Фото	Описание
HSE / HSI 1.5		Датчики
IRSE / IRSI 1.5		Датчики
TE / TI 1.5		Таймеры
LSE / LSI 1.5		Датчики



Переключатели скорости

Наименование	Фото	Описание
--------------	------	----------

[CDP-2/10](#)

Переключатель для многоскоростных вентиляторов

Тиристорные регуляторы скорости

Наименование	Фото	Описание
CDT E1.8		Регулятор скорости тиристорный
CDT E0.5		Регулятор скорости тиристорный

Контроллеры температуры

Наименование	Фото	Описание
MLCD E2		Комнатный терморегулятор