

# Turbo 250 GI1

Канальные вентиляторы смешанного типа



- Максимальный расход воздуха: 1400
- Уровень звукового давления LpA на расстоянии 3 м: 51
- Тип двигателя: АС
- Управление: Встроенный регулятор скорости
- Тип крыльчатки: Смешанный
- Материал корпуса: Пластик
- Установка в любом положении
- Кабель подключения с сетевой вилкой
- Датчик температуры

	Единица измерения	Turbo 250 GI1	
Размер подключаемого воздуховода	мм	250	
Скорость	-	2	
Минимальное напряжение питания	В	230	
Максимальное напряжение питания	В	230	
Частота сети питания	Гц	50/60	
Номинальная мощность	Вт	125	177
Максимальный ток	А	0.54	0.79
Максимальный расход воздуха	м <sup>3</sup> /час	1110	1400
Уровень звукового давления LpA на расстоянии 3 м	дБ(А)	44	51
Вес	кг	7.8	
Максимальная температура перемещаемого воздуха	°С	60	
Класс защиты	-	IPX4	
Класс защиты привода	-	IPX4	

## Размеры

ØD	ØD1	B	H	L
247	257	287	323	383

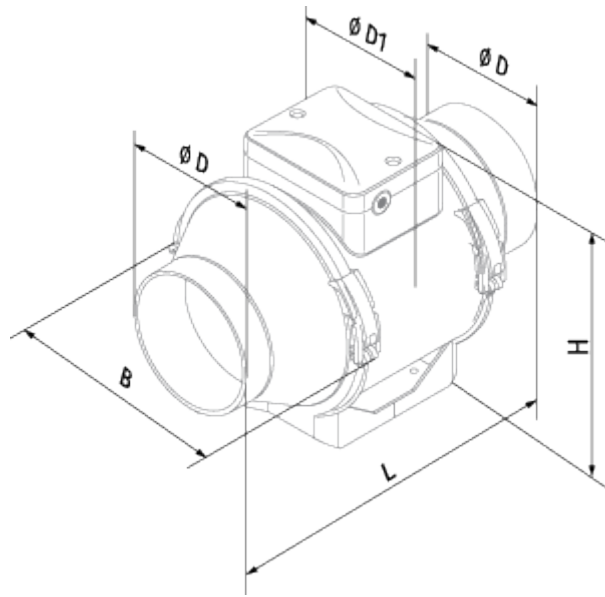





## Экодизайн

Торговая марка	Blauberg
Модель	Turbo 250 GI1
Тип установки	Однонаправленная
Тип привода	External MSD or VSD
Тип теплообменника	Нет
Номинальный расход воздуха (м³/с)	0.206
Статическое давление при номинальном расходе воздуха (Па)	247
Максимальные внешние утечки (%)	2.7
Статическая эффективность (%)	31.5
Эффективная мощность (кВт)	0.165
Sound power level (дБ(А))	72
Декларируемый тип вентиляционной единицы	NRVU UVU

## Аксессуары

### Датчики влажности



Наименование	Фото	Описание
<a href="#">HSE / HSI 1.5</a>		Датчики
<a href="#">IRSE / IRSI 1.5</a>		Датчики
<a href="#">TE / TI 1.5</a>		Таймеры
<a href="#">LSE / LSI 1.5</a>		Датчики

### Переключатели скорости

Наименование	Фото	Описание
--------------	------	----------

<a href="#">CDP-2/10</a>		Переключатель для многоскоростных вентиляторов
--------------------------	---	--

### Тиристорные регуляторы скорости

Наименование	Фото	Описание
<a href="#">CDT E1.8</a>		Регулятор скорости тиристорный
<a href="#">CDT E0.5</a>		Регулятор скорости тиристорный

### Контроллеры температуры

Наименование	Фото	Описание
<a href="#">MLCD E2</a>		Комнатный терморегулятор