

Turbo 200 G1

Канальные вентиляторы смешанного типа



- Максимальный расход воздуха: 1040
- Уровень звукового давления LpA на расстоянии 3 м: 45
- Тип двигателя: АС
- Управление: Встроенный регулятор скорости
- Тип крыльчатки: Смешанный
- Материал корпуса: Пластик
- Установка в любом положении
- Кабель подключения с сетевой вилкой
- Датчик температуры

	Единица измерения	Turbo 200 G1	
Размер подключаемого воздуховода	мм	200	
Скорость	-	2	
Минимальное напряжение питания	В	230	
Максимальное напряжение питания	В	230	
Частота сети питания	Гц	50/60	
Номинальная мощность	Вт	76	108
Максимальный ток	А	0.34	0.48
Максимальный расход воздуха	м ³ /час	830	1040
Уровень звукового давления LpA на расстоянии 3 м	дБ(А)	39	45
Вес	кг	3.95	
Максимальная температура перемещаемого воздуха	°С	60	
Класс защиты	-	IPX4	
Класс защиты привода	-	IPX4	

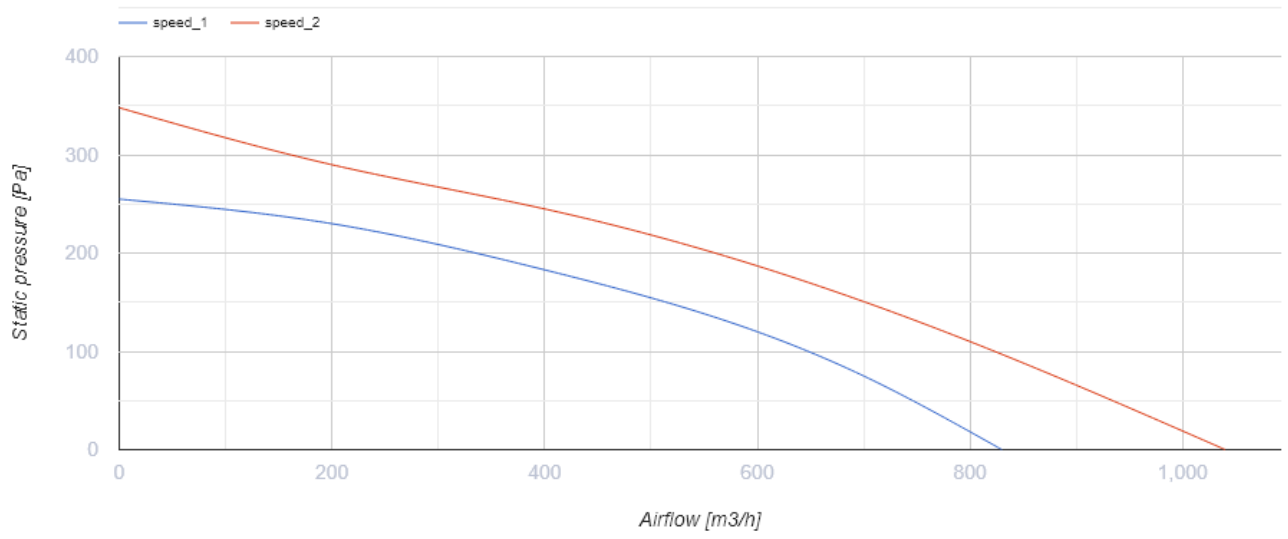

Размеры

ØD	ØD1	B	H	L
199	209	239	261	295.5

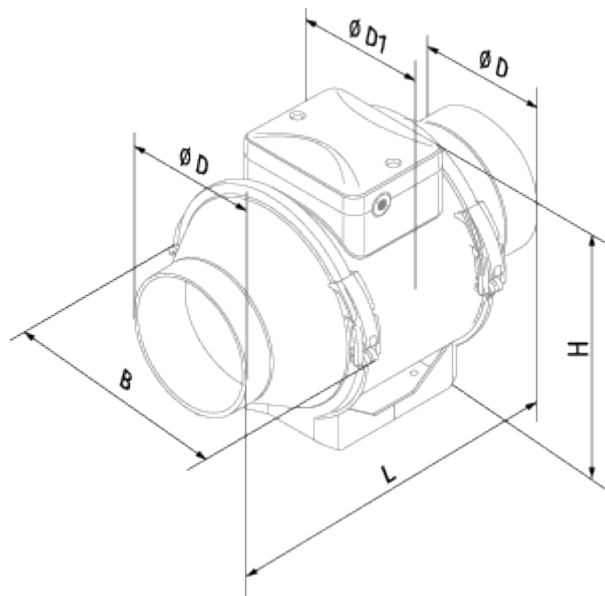

Экодизайн

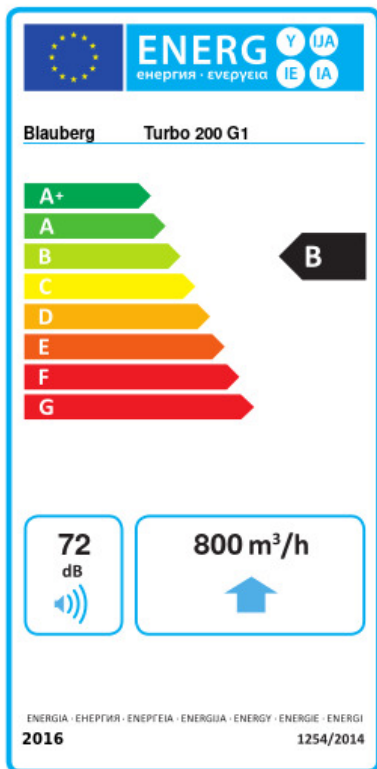

Торговая марка	Blauberg					
Модель	Turbo 200 G1					
Удельное потребление энергии (кВт.час/(м³/год))	Холодный		Умеренный		Теплый	
	-53.6	A+	-26.5	B	-11	E
Тип установки	Однонаправленная					
Тип привода	Переменная скорость					
Тип теплообменника	Нет					
Максимальный расход воздуха (м³/час)	800					
Потребляемая мощность (Вт)	108					
Эталонный объемный расход (м³/с)	0.156					
Статическое давление в исходной точке (Па)	50					
Удельный потребляемая мощность в исходной точке (Вт/(м³/час))	0.136					
Способ управления приводом	Локальное регулирование потребления					
Максимальные внешние утечки (%)	2.7					
Декларируемый тип вентиляционной единицы	RVU UVU					
Sound power level (дБ(A))	72					
Годовое потребление электричества (кВт.час/год)	Холодный		Умеренный		Теплый	
	72		72		72	
Годовое сохранение тепла (кВт.час/год)	Холодный		Умеренный		Теплый	
	5536		2830		1280	

Аксессуары

Датчики влажности



Наименование	Фото	Описание
IRSE / IRSI 1.5		Датчики
HSE / HSI 1.5		Датчики
TE / TI 1.5		Таймеры

LSE / LSI 1.5		Датчики
-------------------------------	---	---------

Переключатели скорости

Наименование	Фото	Описание
CDP-2/10		Переключатель для многоскоростных вентиляторов

Тиристорные регуляторы скорости

Наименование	Фото	Описание
CDT E1.8		Регулятор скорости тиристорный
CDT E0.5		Регулятор скорости тиристорный

Контроллеры температуры

Наименование	Фото	Описание
MLCD E2		Комнатный терморегулятор