



Turbo 100 US

Канальные вентиляторы смешанного типа

- Максимальный расход воздуха: 245
- Уровень звукового давления LpA на расстоянии 3 м: 32
- Тип двигателя: АС
- Управление: Встроенный регулятор скорости
- Тип крыльчатки: Смешанный
- Материал корпуса: Пластик
- Установка в любом положении

	Единица измерения	Turbo 100 US	
Размер подключаемого воздуховода	мм	100	
Скорость	-	2	
Минимальное напряжение питания	В	230	
Максимальное напряжение питания	В	230	
Частота сети питания	Гц	50/60	
Номинальная мощность	Вт	23	25
Максимальный ток	А	0.10	0.11
Максимальный расход воздуха	м ³ /час	180	245
Уровень звукового давления LpA на расстоянии 3 м	дБ(А)	27	32
Вес	кг	1.75	
Максимальная температура перемещаемого воздуха	°С	60	
Класс защиты	-	IPX4	
Класс защиты привода	-	IPX4	

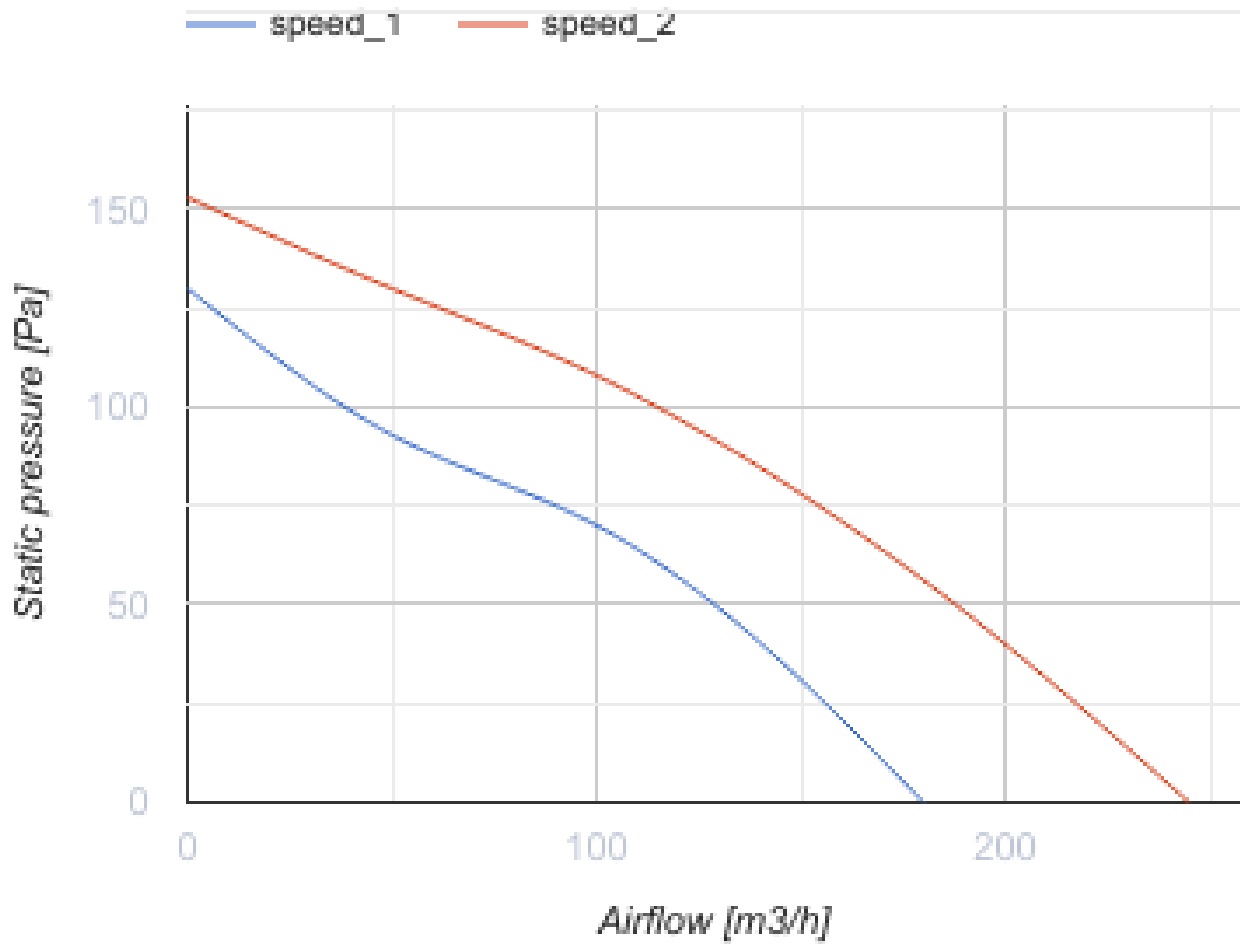

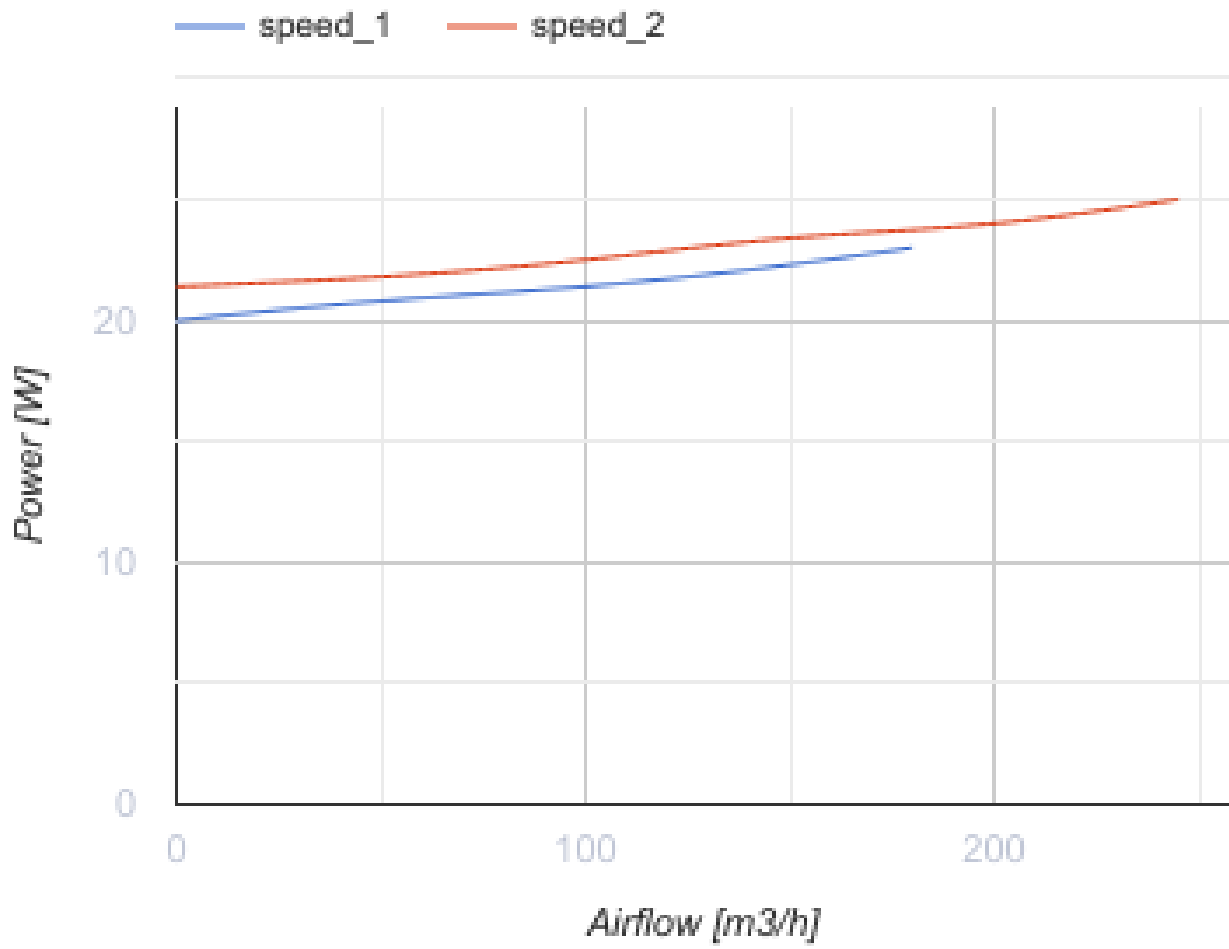

Размеры

ØD	ØD1	B	H	L
97	164	196	241	303

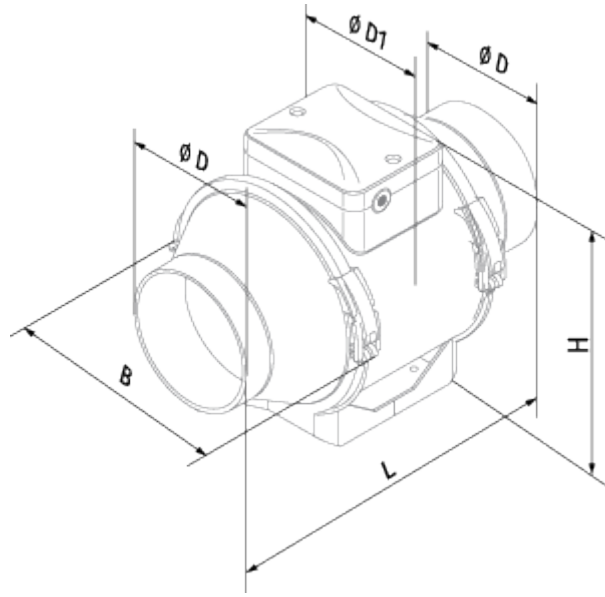

Экодизайн

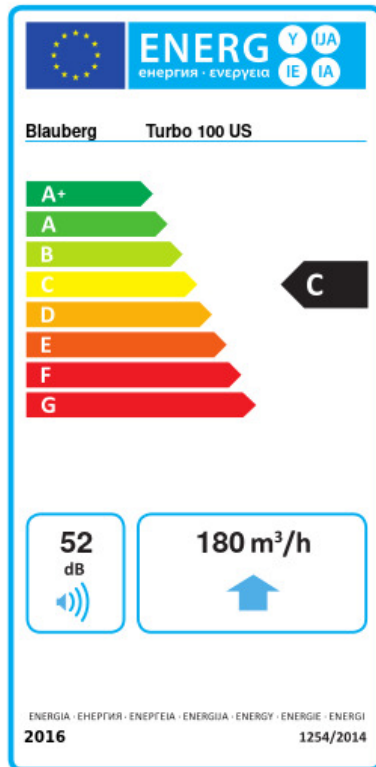



Торговая марка	Blaubeurg					
Модель	Turbo 100 US					
Удельное потребление энергии (кВт.час/(м³/год))	Холодный		Умеренный		Теплый	
	-52.9	A+	-25.9	C	-10.4	E
Тип установки	Однонаправленная					
Тип привода	Переменная скорость					
Тип теплообменника	Нет					
Максимальный расход воздуха (м³/час)	180					
Потребляемая мощность (Вт)	25					
Эталонный объемный расход (м³/с)	0.035					
Статическое давление в исходной точке (Па)	50					
Удельный потребляемая мощность в исходной точке (Вт/(м³/час))	0.183					
Способ управления приводом	Локальное регулирование потребления					
Максимальные внешние утечки (%)	2.7					
Декларируемый тип вентиляционной единицы	RVU UVU					
Sound power level (дБ(A))	52					
Годовое потребление электричества (кВт.час/год)	Холодный		Умеренный		Теплый	
	97		97		97	
Годовое сохранение тепла (кВт.час/год)	Холодный		Умеренный		Теплый	
	5536		2830		1280	





Аксессуары

Другие аксессуары

Наименование	Фото	Описание
MLCD E2		Комнатный терморегулятор
CDT E0.5		Регулятор скорости тиристорный

CDT E1.8		Регулятор скорости тиристорный
CDP-2/10		Переключатель для многоскоростных вентиляторов

Другие аксессуары

Наименование	Фото	Описание
TE / TI 1.5		Таймеры
HSE / HSI 1.5		Датчики
LSE / LSI 1.5		Датчики
IRSE / IRSI 1.5		Датчики