



# Turbo 100 FR1

Канальные вентиляторы смешанного типа

- Максимальный расход воздуха: 245
- Уровень звукового давления LpA на расстоянии 3 м: 32
- Тип двигателя: АС
- Управление: Встроенный регулятор скорости
- Тип крыльчатки: Смешанный
- Материал корпуса: Пластик
- Установка в любом положении
- Кабель подключения с сетевой вилкой

	Единица измерения	Turbo 100 FR1	
Размер подключаемого воздуховода	мм	100	
Скорость	-	2	
Минимальное напряжение питания	В	230	
Максимальное напряжение питания	В	230	
Частота сети питания	Гц	50/60	
Номинальная мощность	Вт	23	25
Максимальный ток	А	0.10	0.11
Максимальный расход воздуха	м <sup>3</sup> /час	180	245
Уровень звукового давления LpA на расстоянии 3 м	дБ(А)	27	32
Вес	кг	1.75	
Максимальная температура перемещаемого воздуха	°С	60	
Класс защиты	-	IPX4	
Класс защиты привода	-	IPX4	

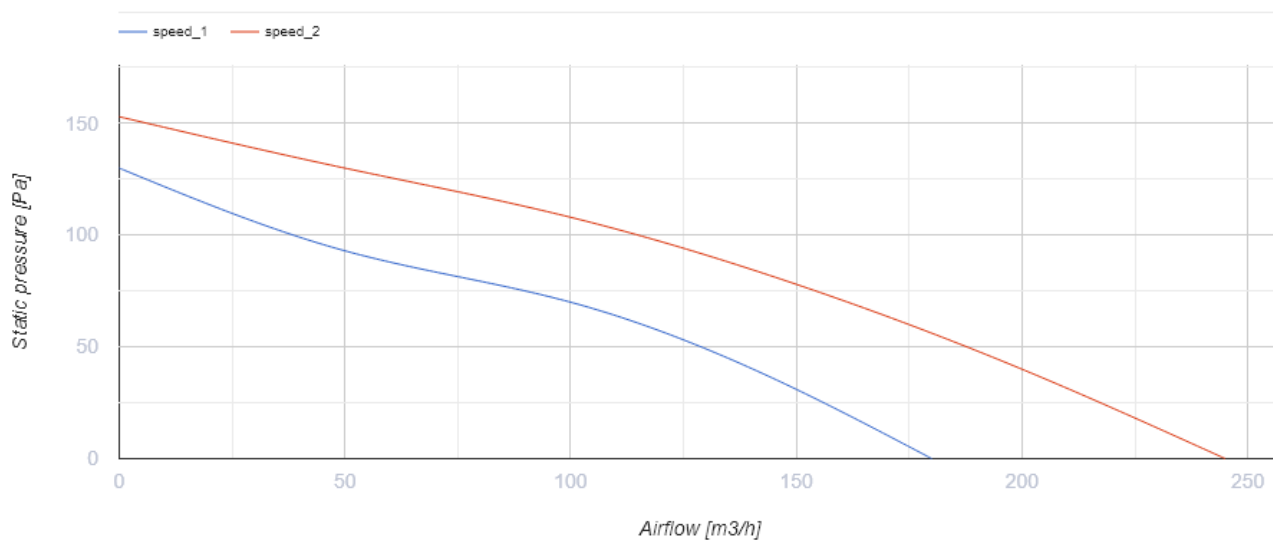

## Размеры

ØD	ØD1	B	H	L
97	164	196	241	303

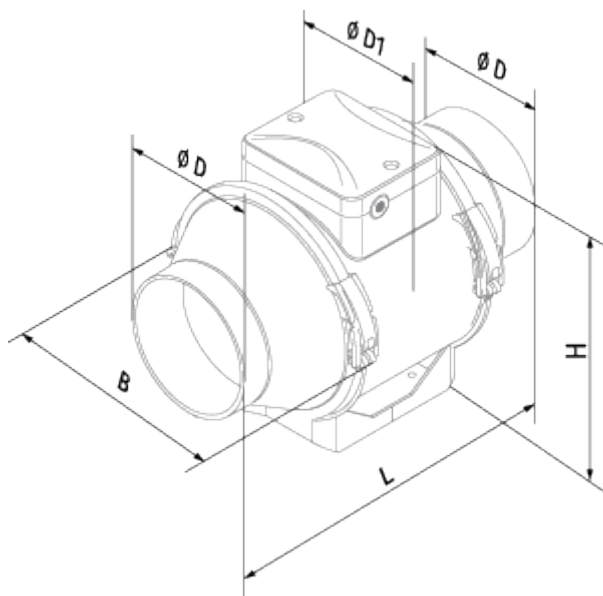



## Экодизайн



Торговая марка	Blauberg					
Модель	Turbo 100 FR1					
Удельное потребление энергии (кВт.час/(м <sup>2</sup> /год))	Холодный		Умеренный		Теплый	
	-52.9	A+	-25.9	C	-10.4	E
Тип установки	Однонаправленная					
Тип привода	Переменная скорость					
Тип теплообменника	Нет					
Максимальный расход воздуха (м <sup>3</sup> /час)	180					
Потребляемая мощность (Вт)	25					
Эталонный объемный расход (м <sup>3</sup> /с)	0.035					
Статическое давление в исходной точке (Па)	50					
Удельный потребляемая мощность в исходной точке (Вт/(м <sup>3</sup> /час))	0.183					
Способ управления приводом	Локальное регулирование потребления					
Максимальные внешние утечки (%)	2.7					
Декларируемый тип вентиляционной единицы	RVU UVU					
Sound power level (дБ(A))	52					
Годовое потребление электричества (кВт.час/год)	Холодный		Умеренный		Теплый	
	97		97		97	
Годовое сохранение тепла (кВт.час/год)	Холодный		Умеренный		Теплый	
	5536		2830		1280	





## Аксессуары

### Другие аксессуары

Наименование	Фото	Описание
<a href="#">MLCD E2</a>		Комнатный терморегулятор
<a href="#">CDT E0.5</a>		Регулятор скорости тиристорный
<a href="#">CDT E1.8</a>		Регулятор скорости тиристорный

<a href="#">CDP-2/10</a>		Переключатель для многоскоростных вентиляторов
--------------------------	---	--

### Другие аксессуары

Наименование	Фото	Описание
<a href="#">TE / TI 1.5</a>		Таймеры
<a href="#">HSE / HSI 1.5</a>		Датчики
<a href="#">LSE / LSI 1.5</a>		Датчики
<a href="#">IRSE / IRSI 1.5</a>		Датчики