

Reneo SE 351 L S21

Приточно-вытяжные установки с рекуперацией тепла



- Потребляемая мощность электрического преднагрева: 1050
- Максимальный расход воздуха: 410
- Уровень звукового давления LpA на расстоянии 3 м: 26
- Тип рекуператора: Противоточный
- Фильтр вытяжной: Coarse > 60 %
- Фильтр приточный: Coarse > 60 % (опция: ePM1 60 %)
- Шумоизоляция
- Тип двигателя: EC
- Байпас: Автоматический
- Догрев: Опциональный
- Преднагрев: Встроенный
- BMS протокол: ModBus
- Управление: Смартфон
- Материал корпуса: EPP
- Датчик влажности: Опциональный
- Датчик CO2: Опциональный
- Датчик VOC: Опциональный
- Датчик PM2.5: Опциональный

	Единица измерения	Reneo SE 351 L S21
Размер подключаемого воздуховода	мм	160
Скорость	-	1
Фазность	-	1
Минимальное напряжение питания	В	230
Максимальное напряжение питания	В	230
Частота сети питания	Гц	50/60
Номинальная мощность	Вт	213
Потребляемая мощность электрического преднагрева	Вт	1050
Максимальный ток	А	6.28
Максимальный расход воздуха	м ³ /час	410
Уровень звукового давления LpA на расстоянии 3 м	дБ(A)	26
Эффективность рекуперации, макс	%	93
Тип рекуператора	-	Противоточный
Материал рекуператора	-	Полистирол
Вес	кг	26
Фильтр вытяжной	-	Coarse > 60 %

Фильтр приточный	-	Coarse > 60 % (опция: ePM1 60 %)
Максимальная температура перемещаемого воздуха	°C	40
Минимальная температура перемещаемого воздуха	°C	-25
Минимальная температура окружающего воздуха	°C	1
Максимальная температура окружающего воздуха	°C	40
Максимальна вологість повітря, що оточує	%	60
Класс защиты	-	IP22
Класс защиты привода	-	IP44

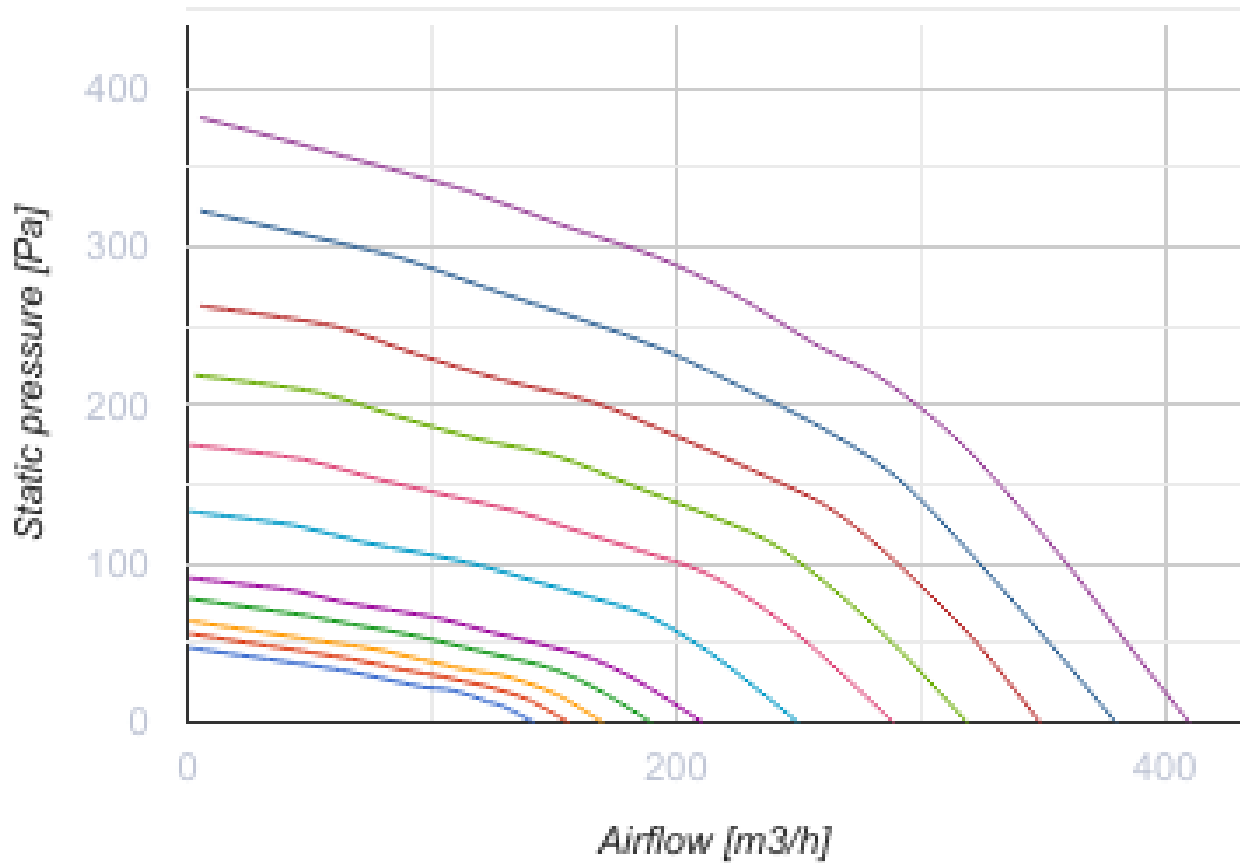

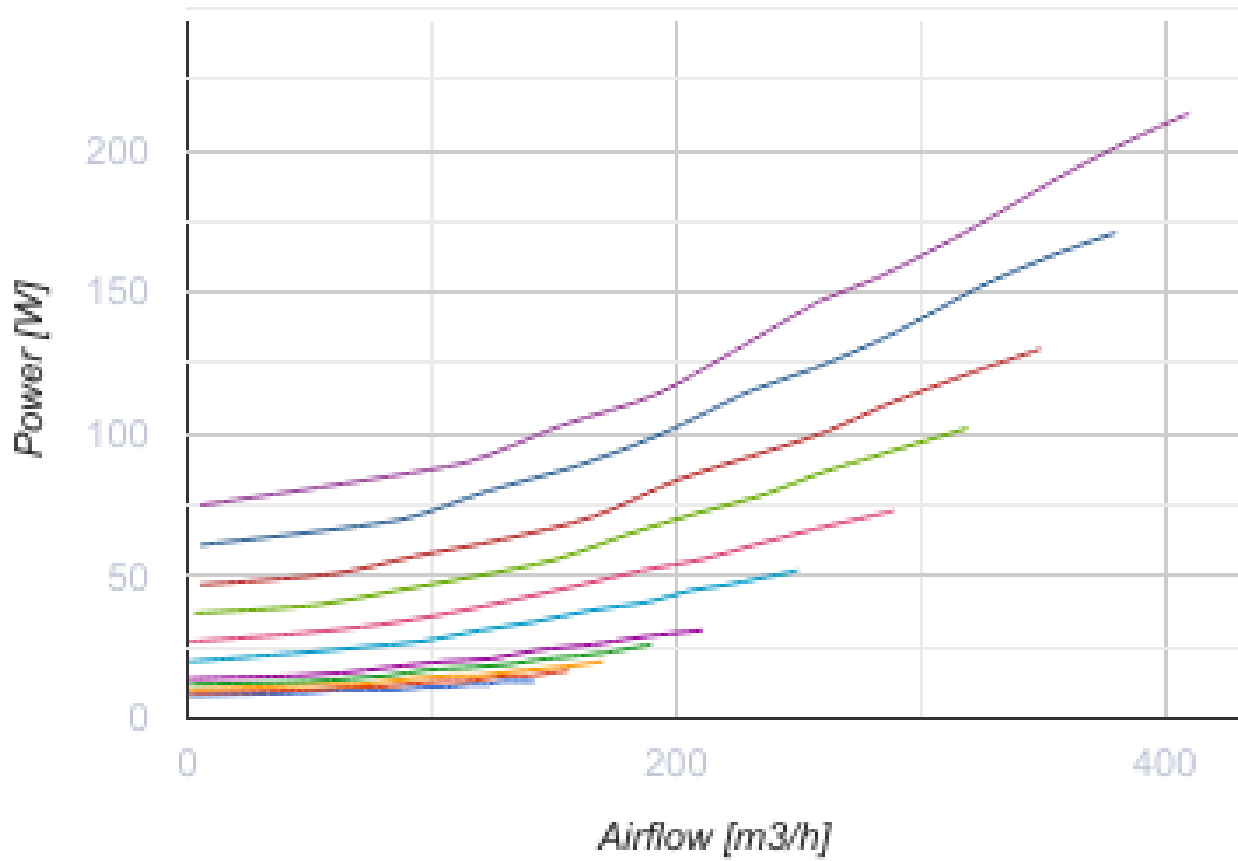

Размеры

Ø D	H	H1	L	L1	W	W1
160	880	939	616	230	770	355

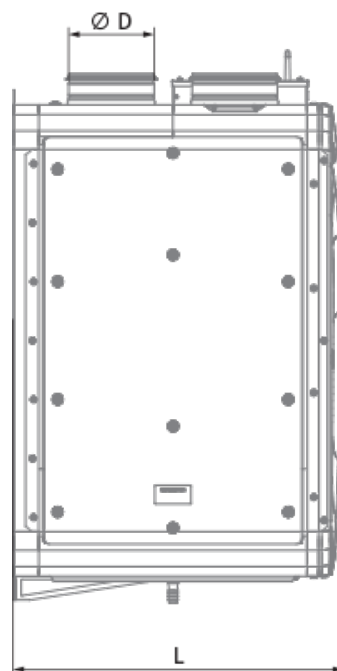
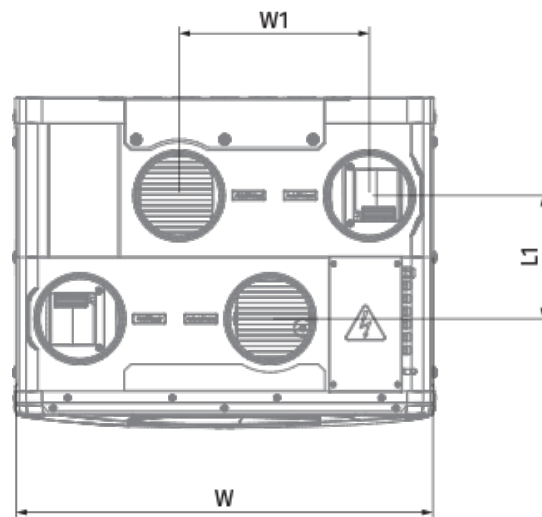
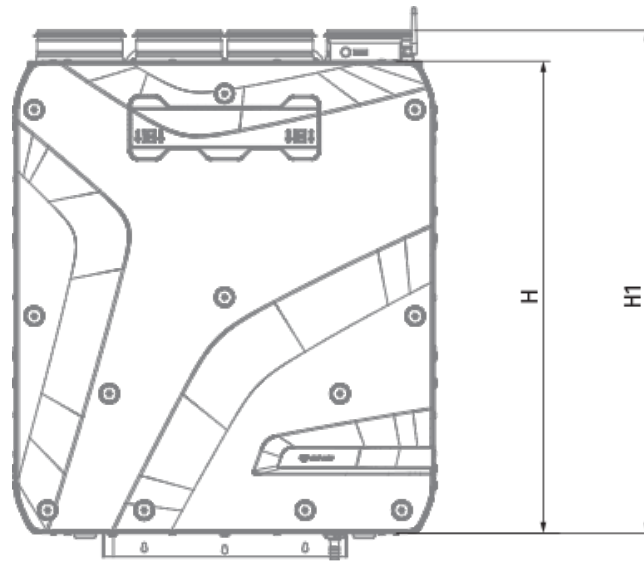

Экодизайн

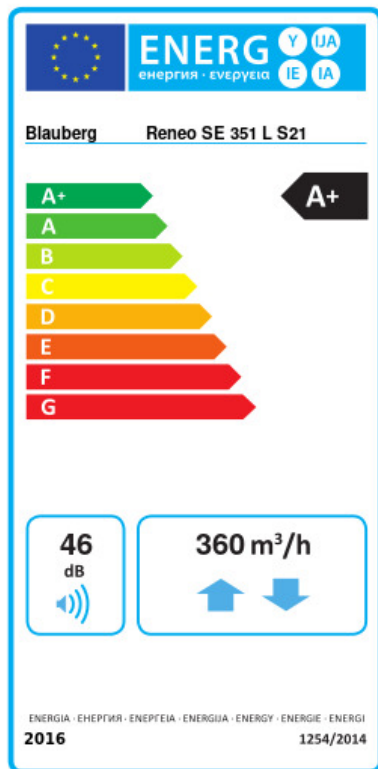

Торговая марка	Blauberg					
Модель	Reneo SE 351 L S21					
Удельное потребление энергии (кВт.час/(м³/год))	Холодный		Умеренный		Теплый	
	82.6	A+	43	A+	17.8	E
Тип установки	Bidirectional					
Тип привода	Переменная скорость					
Тип теплообменника	Рекуперативный					
Термоэффективность рекуперации тепла (%)	90					
Максимальный расход воздуха (м³/час)	360					
Потребляемая мощность (Вт)	213					
Эталонный объемный расход (м³/с)	0.071					
Статическое давление в исходной точке (Па)	50					
Удельный потребляемая мощность в исходной точке (Вт/(м³/час))	0.26					
Способ управления приводом	Локальное регулирование потребления					
Максимальные внутренние перетоки (%)	2.7					
Максимальные внешние утечки (%)	2.7					
Sound power level (дБ(A))	46					
Декларируемый тип вентиляционной единицы	RVU BVU					
Годовое потребление электричества (кВт.час/год)	Холодный		Умеренный		Теплый	
	720		183		138	
Годовое сохранение тепла (кВт.час/год)	Холодный		Умеренный		Теплый	
	9181		4693		2122	

Аксессуары

Другие аксессуары



Наименование	Фото	Описание
FP 496x150x60 Coarse 90% G4		Панельный фильтр G4

FP 496x150x60 ePM1 65% F7		Панельный фильтр F7
---------------------------	---	---------------------

Кухонные вытяжки (зонты)

Наименование	Фото	Описание
EP-Reneo S 351		Декоративная панель

Другие аксессуары

Наименование	Фото	Описание
		LCD-панель управления проводная
S22		Панели управления
S22 Wi-Fi		Панели управления

Другие аксессуары

Наименование	Фото	Описание
FS2		Датчик влажности
CD-1		Датчики CO2
CD-2		Датчики CO2

Другие аксессуары

Наименование	Фото	Описание
ENH 160-0.8-1 S21 V.2		Канальные электрические нагреватели догрева приточного воздуха.

ENH 160-1.2-1 S21 V.2		Канальные электрические нагреватели догрева приточного воздуха.
ENH 160-1.7-1 S21 V.2		Канальные электрические нагреватели догрева приточного воздуха.
ENH 160-2.0-1 S21 V.2		Канальные электрические нагреватели догрева приточного воздуха.

Другие аксессуары

Наименование	Фото	Описание
SFK 20x32		Сифон гидравлический для отвода конденсата

Другие аксессуары

Наименование	Фото	Описание
SD 160/600		Шумоглушители для круглых каналов
SD 160/900		Шумоглушители для круглых каналов
SD 160/1200		Шумоглушители для круглых каналов

Другие аксессуары

Наименование	Фото	Описание
VKA 160		Заслонки для круглых каналов

Другие аксессуары

Наименование	Фото	Описание
Belimo TF230		Электроприводы