

# Reneo SE 210-E R S21

Приточно-вытяжные установки с рекуперацией тепла



- Потребляемая мощность электрического преднагрева: 800
- Максимальный расход воздуха: 255
- Уровень звукового давления LpA на расстоянии 3 м: 34
- Тип рекуператора: Противоточный
- Фильтр вытяжной: G4 / Coarse > 60%
- Фильтр приточный: G4 / Coarse > 60% (опция: F7 / ePM1 60%), G4 / Coarse > 60% (option: F7 / ePM1 60%)
- Шумоизоляция
- Тип двигателя: EC
- Энтальпийный рекуператор
- Байпас: Автоматический
- Догрев: Опциональный
- Преднагрев: Встроенный
- BMS протокол: ModBus
- Управление: Смартфон
- Материал корпуса: EPP
- Датчик влажности: Опциональный
- Датчик CO2: Опциональный
- Датчик VOC: Опциональный
- Датчик PM2.5: Опциональный

	Единица измерения	Reneo SE 210-E R S21
Размер подключаемого воздуховода	мм	125
Фазность	-	1
Минимальное напряжение питания	В	230
Максимальное напряжение питания	В	230
Частота сети питания	Гц	50/60
Номинальная мощность	Вт	114
Потребляемая мощность электрического преднагрева	Вт	800
Максимальный ток	А	4.47
Максимальный расход воздуха	м <sup>3</sup> /час	255
Уровень звукового давления LpA на расстоянии 3 м	дБ(А)	34
Эффективность рекуперации, макс	%	83
Тип рекуператора	-	Противоточный
Материал рекуператора	-	Энтальпийный
Вес	кг	20
Фильтр вытяжной	-	G4 / Coarse > 60%

Фильтр приточный	-	G4 / Coarse > 60% (опция: F7 / ePM1 60%), G4 / Coarse > 60% (option: F7 / ePM1 60%)
Максимальная температура перемещаемого воздуха	°C	40
Минимальная температура перемещаемого воздуха	°C	-25
Минимальная температура окружающего воздуха	°C	1
Максимальная температура окружающего воздуха	°C	40
Максимальна вологість повітря, що оточує	%	60
Класс защиты	-	IP22
Класс защиты привода	-	IP44

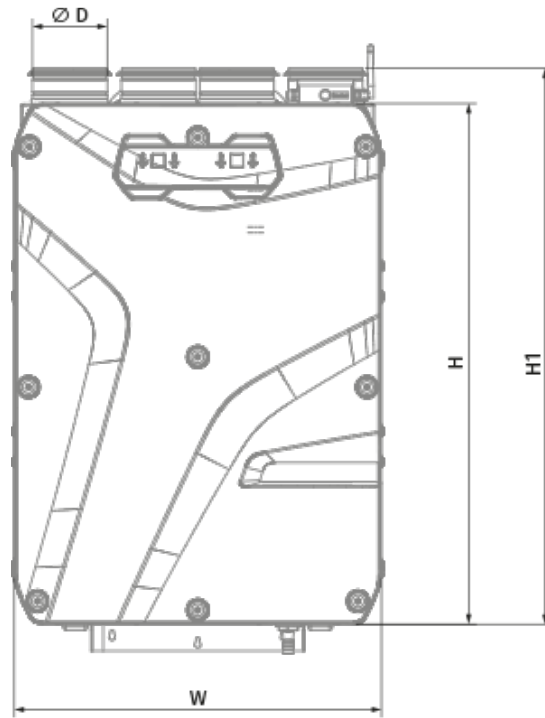

## Размеры

Ø D	H	H1	L	L1	W	W1
125	852	909	419	160	600	273





## Аксессуары

### Другие аксессуары

Наименование	Фото	Описание
FP 356x100x48 Coarse 90% G4		Панельный фильтр G4
FP 356x100x48 ePM1 60% F7		Панельный фильтр F7



### Панели управления

Наименование	Фото	Описание
<a href="#">S22</a>		Панели управления
<a href="#">S22 Wi-Fi</a>		Панели управления
		LCD-панель управления проводная

### Датчики влажности

Наименование	Фото	Описание
<a href="#">FS2</a>		Датчик влажности



### Датчики CO2

Наименование	Фото	Описание
<a href="#">CD-1</a>		Датчики CO2
<a href="#">CD-2</a>		Датчики CO2

### Электрические нагреватели

Наименование	Фото	Описание
<a href="#">ENH 125-0.6-1 S21 V.2</a>		Канальные электрические нагреватели догрева приточного воздуха.
<a href="#">ENH 125-0.8-1 S21 V.2</a>		Канальные электрические нагреватели догрева приточного воздуха.
<a href="#">ENH 125-1.2-1 S21 V.2</a>		Канальные электрические нагреватели догрева приточного воздуха.

### Для круглых каналов

Наименование	Фото	Описание
<a href="#">SD 125/600</a>		Шумоглушители для круглых каналов
<a href="#">SD 125/900</a>		Шумоглушители для круглых каналов
<a href="#">SD 125/1200</a>		Шумоглушители для круглых каналов

### Для круглых каналов

Наименование	Фото	Описание
<a href="#">VKA 125</a>		Заслонки для круглых каналов