

# Reneo S 550-E R S21

Приточно-вытяжные установки с рекуперацией тепла



- Максимальный расход воздуха: 660
- Уровень звукового давления LpA на расстоянии 3 м: 57
- Тип рекуператора: Противоточный
- Фильтр вытяжной: Coarse > 60 %
- Фильтр приточный: Coarse > 60 % (опция: ePM1 60 %)
- Шумоизоляция
- Тип двигателя: EC
- Энтальпийный рекуператор
- Байпас: Автоматический
- Догрев: Опциональный
- Преднагрев: Опциональный
- BMS протокол: ModBus
- Управление: Смартфон
- Материал корпуса: EPP
- Датчик влажности: Опциональный
- Датчик CO2: Опциональный
- Датчик VOC: Опциональный
- Датчик PM2.5: Опциональный

	Единица измерения	Reneo S 550-E R S21
Размер подключаемого воздуховода	мм	200
Фазность	-	1
Минимальное напряжение питания	В	230
Максимальное напряжение питания	В	230
Частота сети питания	Гц	50/60
Номинальная мощность	Вт	347
Максимальный ток	А	2.4
Максимальный расход воздуха	м <sup>3</sup> /час	660
Уровень звукового давления LpA на расстоянии 3 м	дБ(А)	57
Эффективность рекуперации, макс	%	80
Тип рекуператора	-	Противоточный
Материал рекуператора	-	Энтальпийный
Вес	кг	28
Фильтр вытяжной	-	Coarse > 60 %
Фильтр приточный	-	Coarse > 60 % (опция: ePM1 60 %)
Максимальная температура перемещаемого воздуха	°С	40
Минимальная температура перемещаемого воздуха	°С	-25

Минимальная температура окружающего воздуха	°C	1
Максимальная температура окружающего воздуха	°C	40
Максимальна вологість повітря, що оточує	%	60
Класс защиты	-	IP22
Класс защиты привода	-	IP44

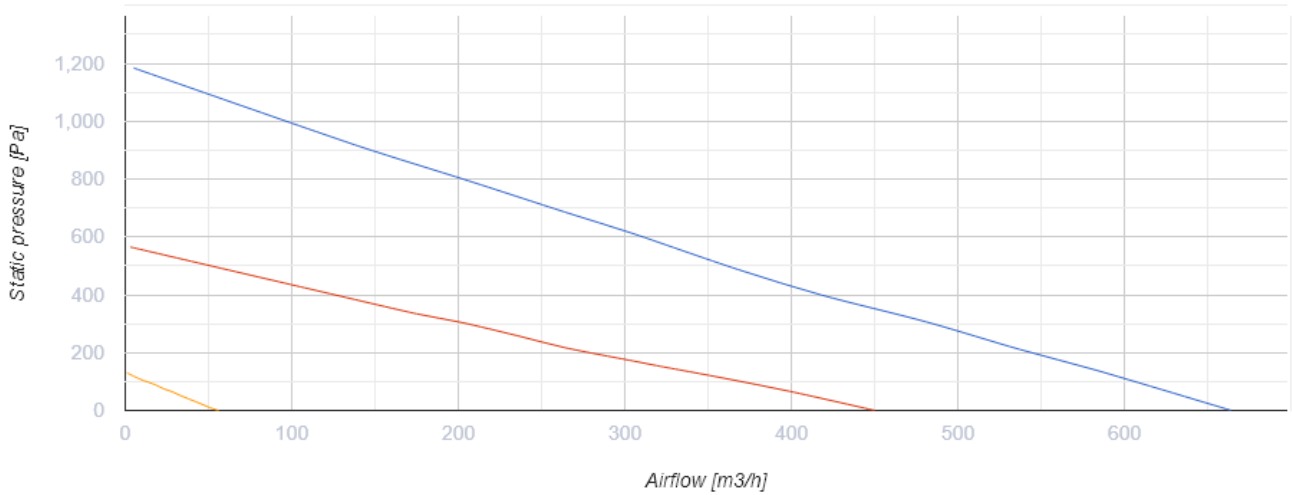

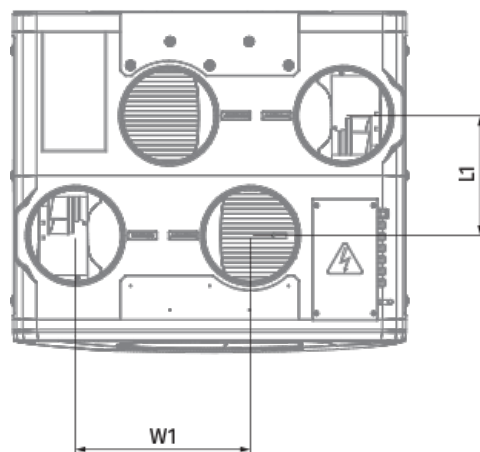
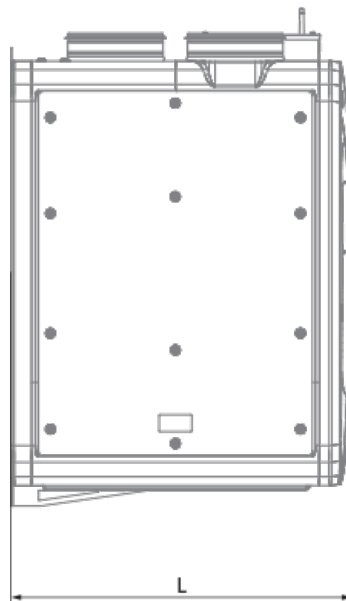
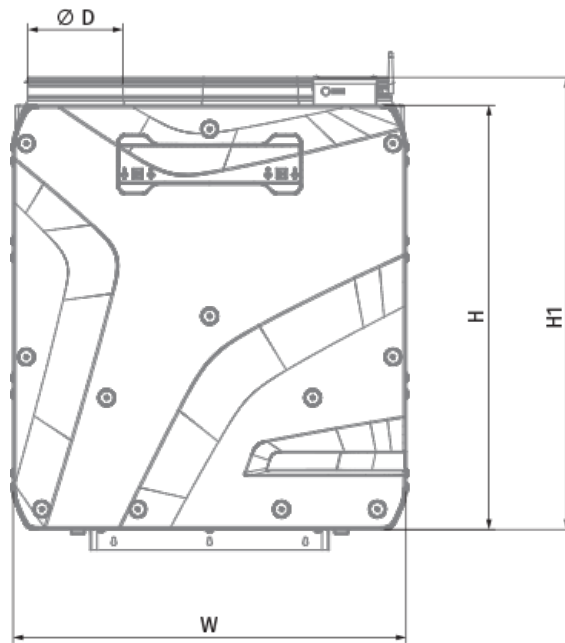

## Размеры

Ø D	H	H1	L	L1	W	W1
200	885	943	711	250	820	365





## Аксессуары

### Другие аксессуары

Наименование	Фото	Описание
FP 596x164x60 Coarse 90% G4		Панельный фильтр G4
FP 596x164x60 ePM1 60% F7		Панельный фильтр F7

### Панели управления

Наименование	Фото	Описание
		LCD-панель управления проводная
<a href="#">S22</a>		Панели управления
<a href="#">S22 Wi-Fi</a>		Панели управления

### Датчики влажности

Наименование	Фото	Описание
<a href="#">FS2</a>		Датчик влажности

### Датчики CO2



Наименование	Фото	Описание
<a href="#">CD-1</a>		Датчики CO2

<a href="#">CD-2</a>		Датчики CO2
----------------------	---	-------------

### Электрические нагреватели

Наименование	Фото	Описание
<a href="#">EVH 200-1.2-1 S21 V.2</a>		Канальные электрические нагреватели преднагрева для защиты рекуператора от обмерзания
<a href="#">EVH 200-1.7-1 S21 V.2</a>		Канальные электрические нагреватели преднагрева для защиты рекуператора от обмерзания
<a href="#">EVH 200-2.0-1 S21 V.2</a>		Канальные электрические нагреватели преднагрева для защиты рекуператора от обмерзания
<a href="#">ENH 200-1.2-1 S21 V.2</a>		Канальные электрические нагреватели догрева приточного воздуха.
<a href="#">ENH 200-1.7-1 S21 V.2</a>		Канальные электрические нагреватели догрева приточного воздуха.
<a href="#">ENH 200-2.0-1 S21 V.2</a>		Канальные электрические нагреватели догрева приточного воздуха.

### Для круглых каналов

Наименование	Фото	Описание
<a href="#">SD 200/600</a>		Шумоглушители для круглых каналов
<a href="#">SD 200/900</a>		Шумоглушители для круглых каналов
<a href="#">SD 200/1200</a>		Шумоглушители для круглых каналов

### Для круглых каналов

Наименование	Фото	Описание
<a href="#">VKA 200</a>		Заслонки для круглых каналов