

# Reneo S 351 R S21

Приточно-вытяжные установки с рекуперацией тепла



- Максимальный расход воздуха: 410
- Уровень звукового давления LpA на расстоянии 3 м: 26
- Тип рекуператора: Противоточный
- Фильтр вытяжной: Coarse > 60 %
- Фильтр приточный: Coarse > 60 % (опция: ePM1 60 %)
- Шумоизоляция
- Тип двигателя: EC
- Байпас: Автоматический
- Догрев: Опциональный
- Преднагрев: Опциональный
- BMS протокол: ModBus
- Управление: Смартфон
- Материал корпуса: EPP
- Датчик влажности: Опциональный
- Датчик CO2: Опциональный
- Датчик VOC: Опциональный
- Датчик PM2.5: Опциональный

	Единица измерения	Reneo S 351 R S21
Размер подключаемого воздуховода	мм	160
Скорость	-	1
Фазность	-	1
Минимальное напряжение питания	В	230
Максимальное напряжение питания	В	230
Частота сети питания	Гц	50/60
Номинальная мощность	Вт	213
Максимальный ток	А	1.62
Максимальный расход воздуха	м <sup>3</sup> /час	410
Уровень звукового давления LpA на расстоянии 3 м	дБ(А)	26
Эффективность рекуперации, макс	%	93
Тип рекуператора	-	Противоточный
Материал рекуператора	-	Полистирол
Вес	кг	26
Фильтр вытяжной	-	Coarse > 60 %
Фильтр приточный	-	Coarse > 60 % (опция: ePM1 60 %)
Максимальная температура перемещаемого воздуха	°C	40
Минимальная температура перемещаемого воздуха	°C	-25

Минимальная температура окружающего воздуха	°C	1
Максимальная температура окружающего воздуха	°C	40
Максимальна вологість повітря, що оточує	%	60
Класс защиты	-	IP22
Класс защиты привода	-	IP44

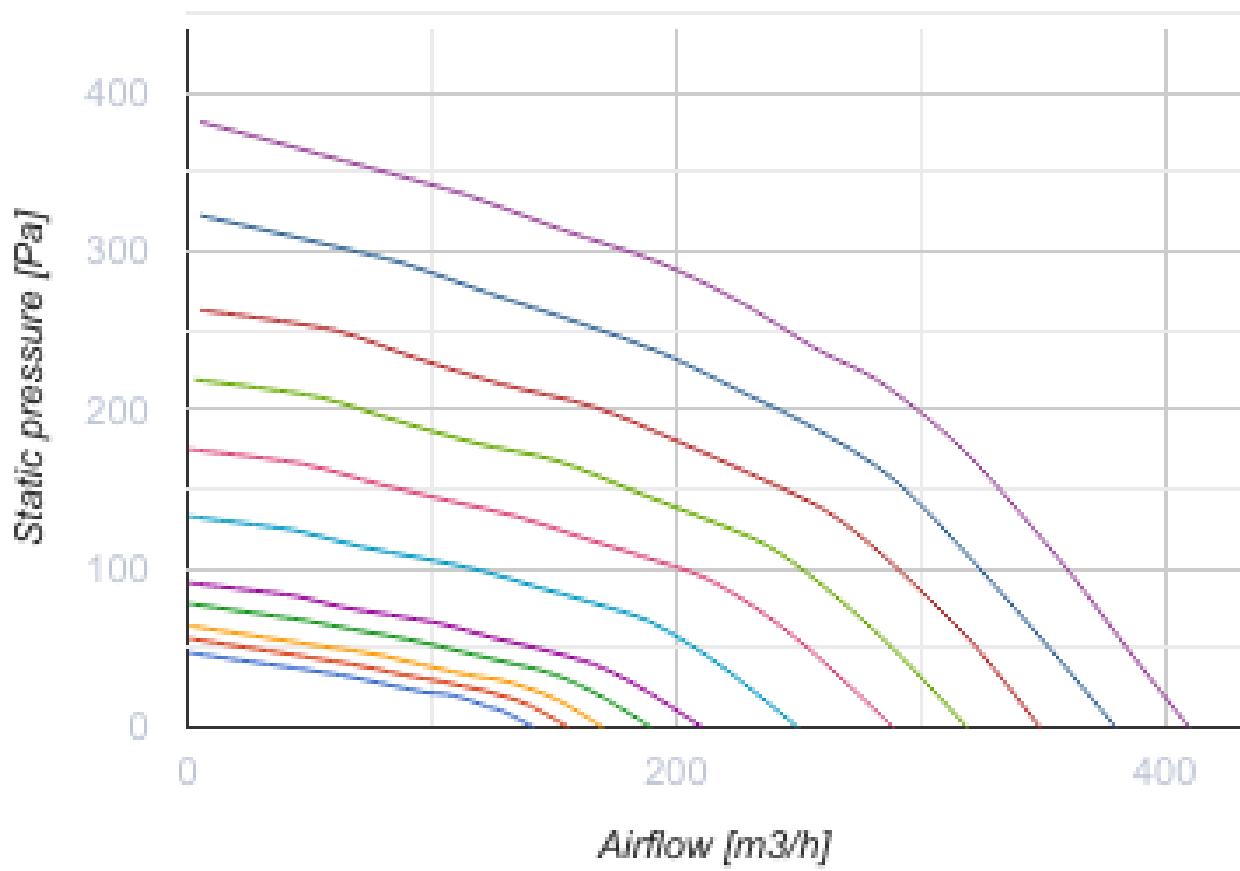

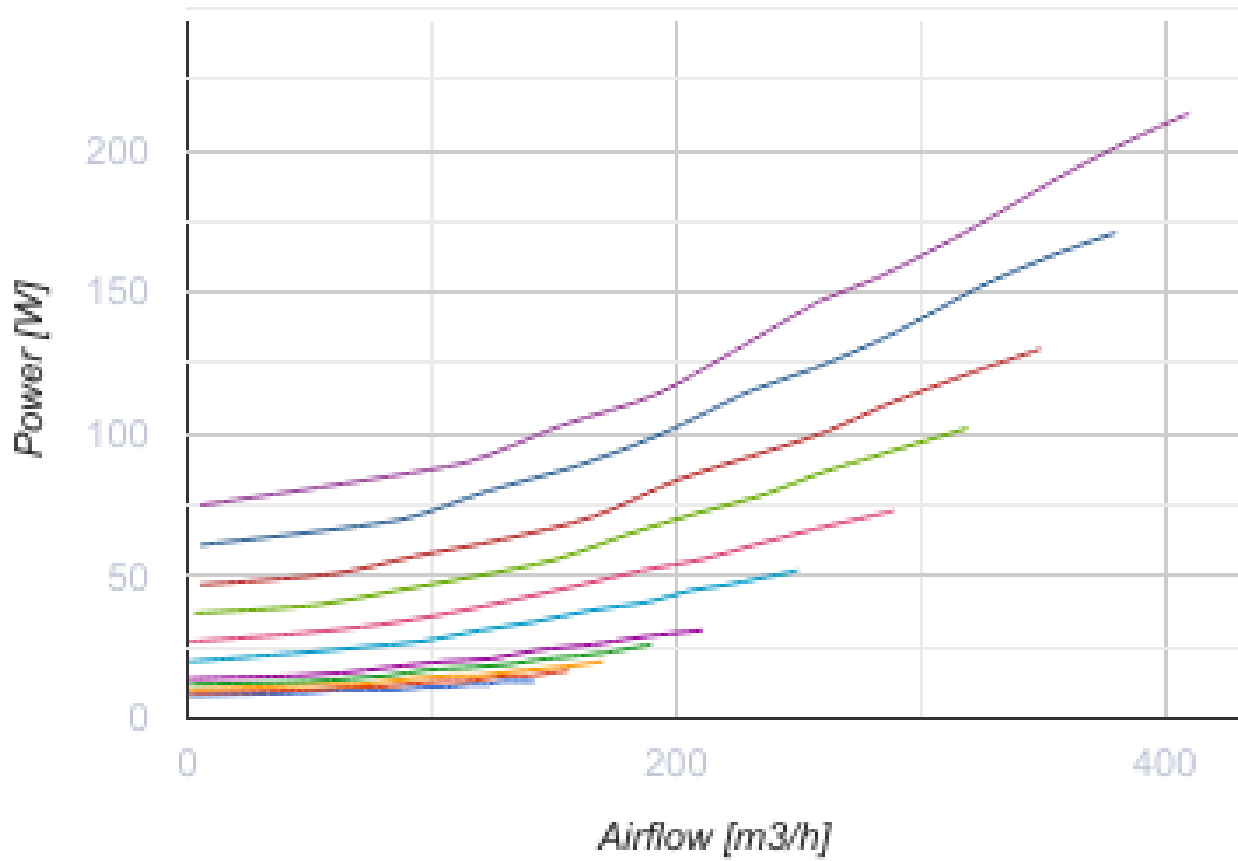

## Размеры

Ø D	H	H1	L	L1	W	W1
160	880	939	616	230	770	355

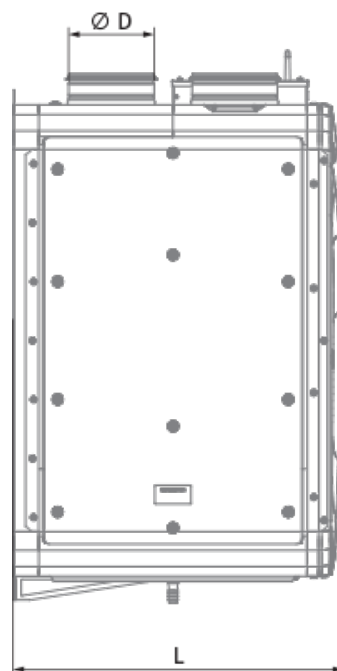
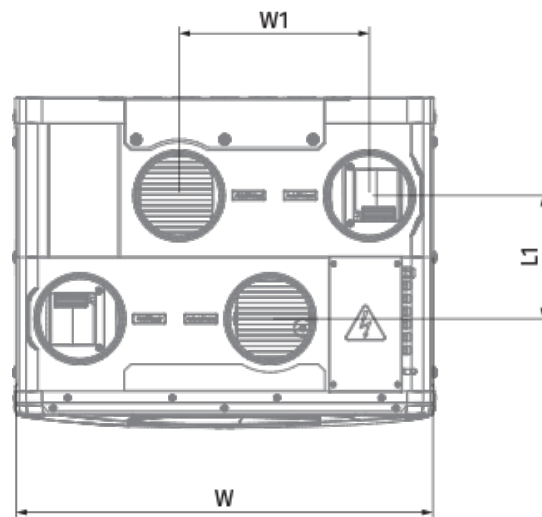
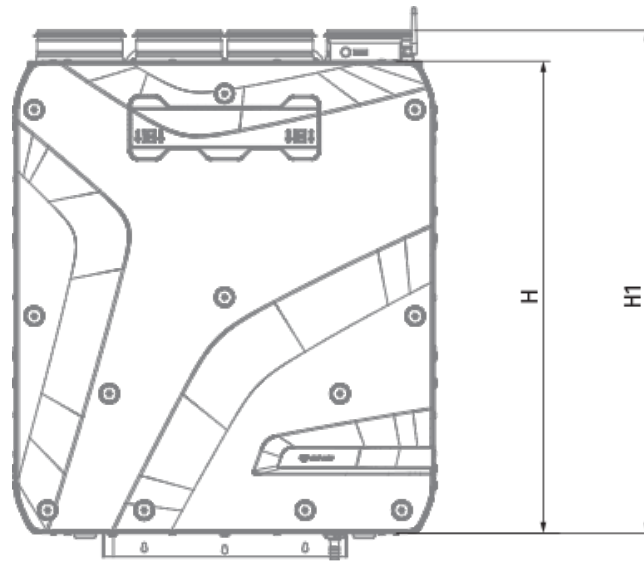

## Экодизайн

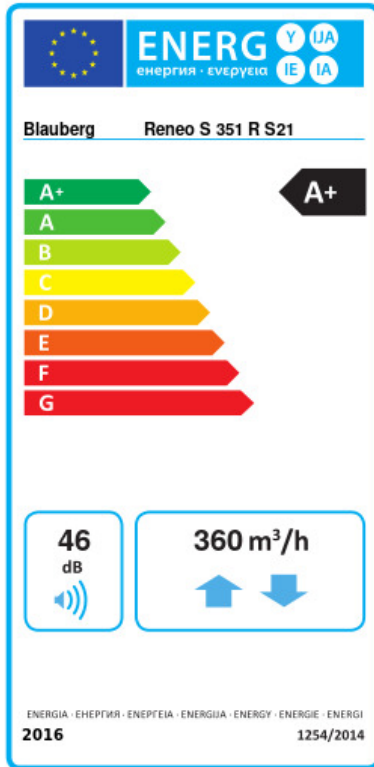

Торговая марка	Blaubeerg					
Модель	Reneo S 351 R S21					
Удельное потребление энергии (кВт.час/(м³/год))	Холодный		Умеренный		Теплый	
	82.6	A+	43	A+	17.8	E
Тип установки	Bidirectional					
Тип привода	Переменная скорость					
Тип теплообменника	Рекуперативный					
Термоэффективность рекуперации тепла (%)	90					
Максимальный расход воздуха (м³/час)	360					
Потребляемая мощность (Вт)	213					
Эталонный объемный расход (м³/с)	0.071					
Статическое давление в исходной точке (Па)	50					
Удельный потребляемая мощность в исходной точке (Вт/(м³/час))	0.26					
Способ управления приводом	Локальное регулирование потребления					
Максимальные внутренние перетоки (%)	2.7					
Максимальные внешние утечки (%)	2.7					
Sound power level (дБ(A))	46					
Декларируемый тип вентиляционной единицы	RVU BVU					
Годовое потребление электричества (кВт.час/год)	Холодный		Умеренный		Теплый	
	720		183		138	
Годовое сохранение тепла (кВт.час/год)	Холодный		Умеренный		Теплый	
	9181		4693		2122	

## Аксессуары

### Другие аксессуары



Наименование	Фото	Описание
FP 496x150x60 Coarse 90% G4		Панельный фильтр G4

FP 496x150x60 ePM1 65% F7		Панельный фильтр F7
---------------------------	---	---------------------

### Кухонные вытяжки (зонты)

Наименование	Фото	Описание
<a href="#">EP-Reneo S 351</a>		Декоративная панель



### Панели управления

Наименование	Фото	Описание
		LCD-панель управления проводная
<a href="#">S22</a>		Панели управления
<a href="#">S22 Wi-Fi</a>		Панели управления

### Датчики влажности

Наименование	Фото	Описание
<a href="#">FS2</a>		Датчик влажности

### Датчики CO2

Наименование	Фото	Описание
<a href="#">CD-1</a>		Датчики CO2
<a href="#">CD-2</a>		Датчики CO2

### Электрические нагреватели

Наименование	Фото	Описание
--------------	------	----------

<a href="#">EVH 160-0.8-1 S21 V.2</a>		Канальные электрические нагреватели преднагрева для защиты рекуператора от обмерзания
<a href="#">EVH 160-1.2-1 S21 V.2</a>		Канальные электрические нагреватели преднагрева для защиты рекуператора от обмерзания
<a href="#">EVH 160-1.7-1 S21 V.2</a>		Канальные электрические нагреватели преднагрева для защиты рекуператора от обмерзания
<a href="#">EVH 160-2.0-1 S21 V.2</a>		Канальные электрические нагреватели преднагрева для защиты рекуператора от обмерзания
<a href="#">ENH 160-0.8-1 S21 V.2</a>		Канальные электрические нагреватели догрева приточного воздуха.
<a href="#">ENH 160-1.2-1 S21 V.2</a>		Канальные электрические нагреватели догрева приточного воздуха.
<a href="#">ENH 160-1.7-1 S21 V.2</a>		Канальные электрические нагреватели догрева приточного воздуха.
<a href="#">ENH 160-2.0-1 S21 V.2</a>		Канальные электрические нагреватели догрева приточного воздуха.

### Сифон для отвода конденсата (Дренажный сифон)

Наименование	Фото	Описание
<a href="#">SFK 20x32</a>		Сифон гидравлический для отвода конденсата

### Для круглых каналов

Наименование	Фото	Описание
<a href="#">SD 160/600</a>		Шумоглушители для круглых каналов
<a href="#">SD 160/900</a>		Шумоглушители для круглых каналов
<a href="#">SD 160/1200</a>		Шумоглушители для круглых каналов

### Для круглых каналов

Наименование	Фото	Описание
<a href="#">VKA 160</a>		Заслонки для круглых каналов

### Электроприводы

Наименование	Фото	Описание
<a href="#">Belimo TF230</a>		Электроприводы