

Reneo S 270 R S21

Приточно-вытяжные установки с рекуперацией тепла



- Максимальный расход воздуха: 304
- Уровень звукового давления LpA на расстоянии 3 м: 37
- Тип рекуператора: Противоточный
- Фильтр вытяжной: G4 / Coarse > 60%
- Фильтр приточный: G4 / Coarse > 60% (опция: F7 / ePM1 60%), G4 / Coarse > 60% (option: F7 / ePM1 60%)
- Шумоизоляция
- Тип двигателя: EC
- Байпас: Автоматический
- Догрев: Опциональный
- Преднагрев: Опциональный
- BMS протокол: ModBus
- Управление: Смартфон
- Материал корпуса: EPP
- Датчик влажности: Опциональный
- Датчик CO2: Опциональный
- Датчик VOC: Опциональный
- Датчик PM2.5: Опциональный

	Единица измерения	Reneo S 270 R S21
Размер подключаемого воздуховода	мм	125
Фазность	-	1
Минимальное напряжение питания	В	230
Максимальное напряжение питания	В	230
Частота сети питания	Гц	50/60
Номинальная мощность	Вт	176
Максимальный ток	А	1.34
Максимальный расход воздуха	м ³ /час	304
Уровень звукового давления LpA на расстоянии 3 м	дБ(А)	37
Эффективность рекуперации, макс	%	91
Тип рекуператора	-	Противоточный
Материал рекуператора	-	Полистирол
Вес	кг	22
Фильтр вытяжной	-	G4 / Coarse > 60%
Фильтр приточный	-	G4 / Coarse > 60% (опция: F7 / ePM1 60%), G4 / Coarse > 60% (option: F7 / ePM1 60%)
Максимальная температура перемещаемого воздуха	°C	40

Минимальная температура перемещаемого воздуха	°C	-25
Минимальная температура окружающего воздуха	°C	1
Максимальная температура окружающего воздуха	°C	40
Максимальна вологість повітря, що оточує	%	60
Класс защиты	-	IP22
Класс защиты привода	-	IP44

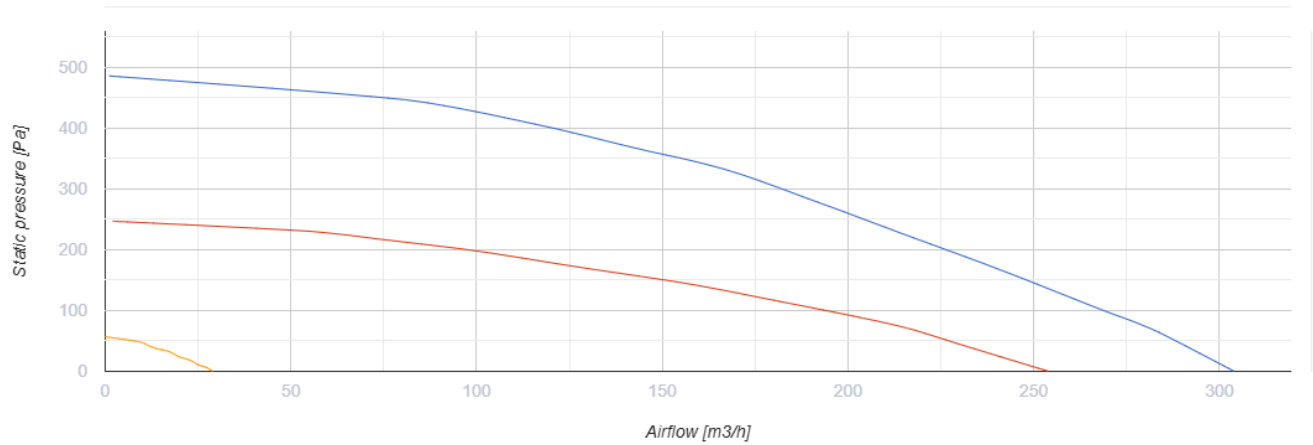

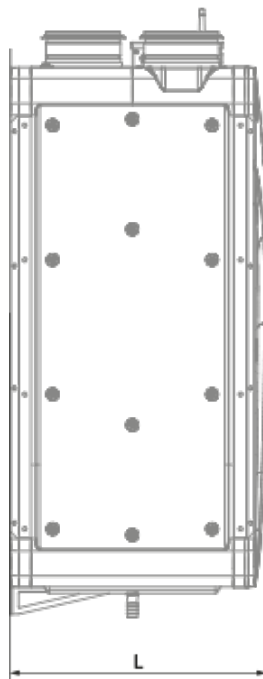
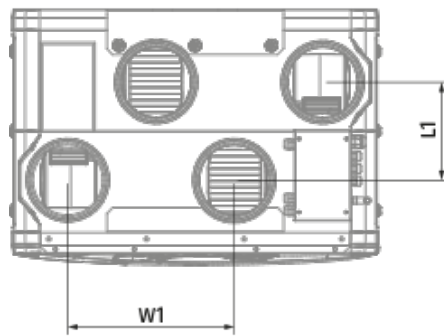
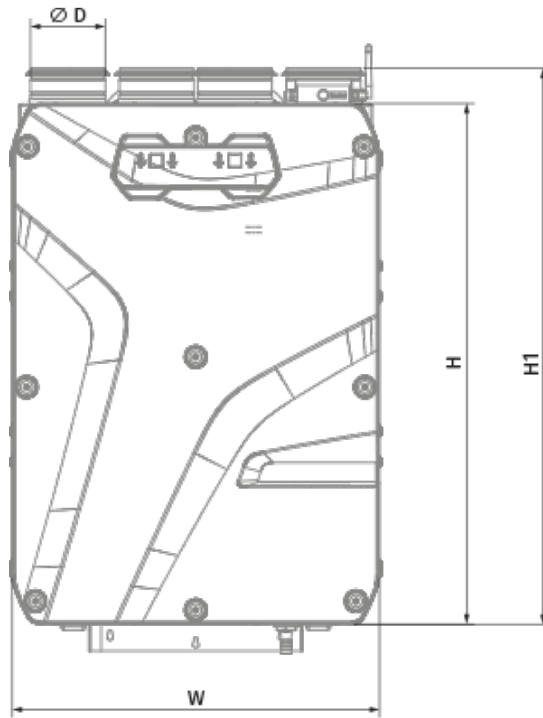

Размеры

Ø D	H	H1	L	L1	W	W1
125	852	909	419	160	600	273





Аксессуары

Другие аксессуары

Наименование	Фото	Описание
FP 356x100x48 Coarse 90% G4		Панельный фильтр G4
FP 356x100x48 ePM1 60% F7		Панельный фильтр F7



Панели управления

Наименование	Фото	Описание
S22		Панели управления
S22 Wi-Fi		Панели управления
		LCD-панель управления проводная

Датчики влажности

Наименование	Фото	Описание
FS2		Датчик влажности

Датчики CO2

Наименование	Фото	Описание
CD-1		Датчики CO2
CD-2		Датчики CO2

Электрические нагреватели

Наименование	Фото	Описание
EVH 125-0.6-1 S21 V.2		Канальные электрические нагреватели преднагрева для защиты рекуператора от обмерзания
EVH 125-0.8-1 S21 V.2		Канальные электрические нагреватели преднагрева для защиты рекуператора от обмерзания
EVH 125-1.2-1 S21 V.2		Канальные электрические нагреватели преднагрева для защиты рекуператора от обмерзания
ENH 125-0.6-1 S21 V.2		Канальные электрические нагреватели догрева приточного воздуха.
ENH 125-0.8-1 S21 V.2		Канальные электрические нагреватели догрева приточного воздуха.
ENH 125-1.2-1 S21 V.2		Канальные электрические нагреватели догрева приточного воздуха.

Сифон для отвода конденсата (Дренажный сифон)

Наименование	Фото	Описание
SFK 20x32		Сифон гидравлический для отвода конденсата

Для круглых каналов

Наименование	Фото	Описание
SD 125/600		Шумоглушители для круглых каналов
SD 125/900		Шумоглушители для круглых каналов
SD 125/1200		Шумоглушители для круглых каналов

Для круглых каналов

Наименование	Фото	Описание
--------------	------	----------

[VKA 125](#)



Заслонки для круглых каналов