

# Reneo S 270 L S21

Приточно-вытяжные установки с рекуперацией тепла



- Максимальный расход воздуха: 304
- Уровень звукового давления LpA на расстоянии 3 м: 37
- Тип рекуператора: Противоточный
- Фильтр вытяжной: G4 / Coarse > 60%
- Фильтр приточный: G4 / Coarse > 60% (опция: F7 / ePM1 60%)
- Шумоизоляция
- Тип двигателя: EC
- Байпас: Автоматический
- Догрев: Опциональный
- Преднагрев: Опциональный
- BMS протокол: ModBus
- Управление: Смартфон
- Материал корпуса: EPP
- Датчик влажности: Опциональный
- Датчик CO2: Опциональный
- Датчик VOC: Опциональный
- Датчик PM2.5: Опциональный

	Единица измерения	Reneo S 270 L S21
Размер подключаемого воздуховода	мм	125
Фазность	-	1
Минимальное напряжение питания	В	230
Максимальное напряжение питания	В	230
Частота сети питания	Гц	50/60
Номинальная мощность	Вт	176
Максимальный ток	А	1.34
Максимальный расход воздуха	м <sup>3</sup> /час	304
Уровень звукового давления LpA на расстоянии 3 м	дБ(А)	37
Эффективность рекуперации, макс	%	91
Тип рекуператора	-	Противоточный
Материал рекуператора	-	Полистирол
Вес	кг	22
Фильтр вытяжной	-	G4 / Coarse > 60%
Фильтр приточный	-	G4 / Coarse > 60% (опция: F7 / ePM1 60%)
Максимальная температура перемещаемого воздуха	°C	40
Минимальная температура перемещаемого воздуха	°C	-25
Минимальная температура окружающего воздуха	°C	0

Максимальная температура окружающего воздуха	°C	0
Максимальна вологість повітря, що оточує	%	0
Класс защиты	-	IP22
Класс защиты привода	-	IP44

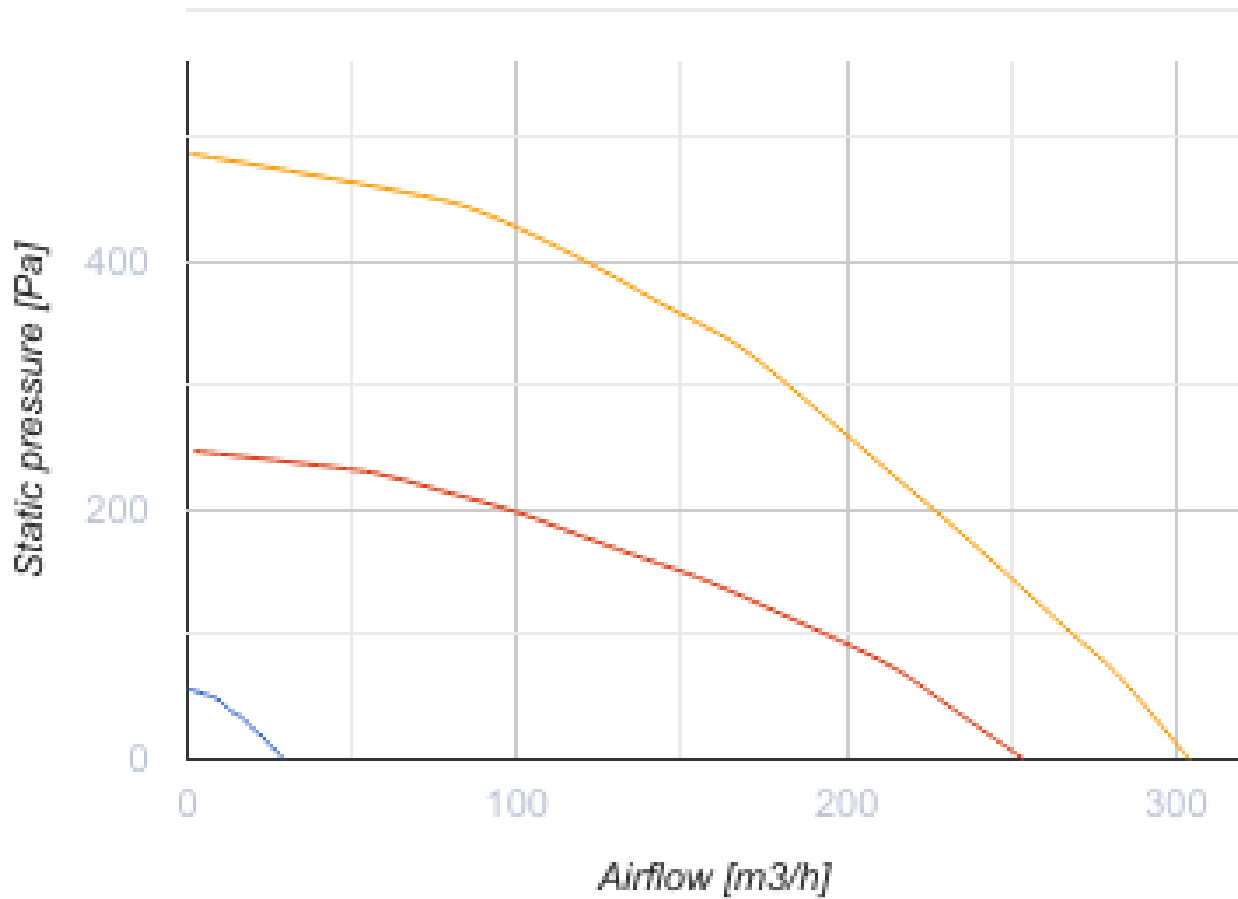

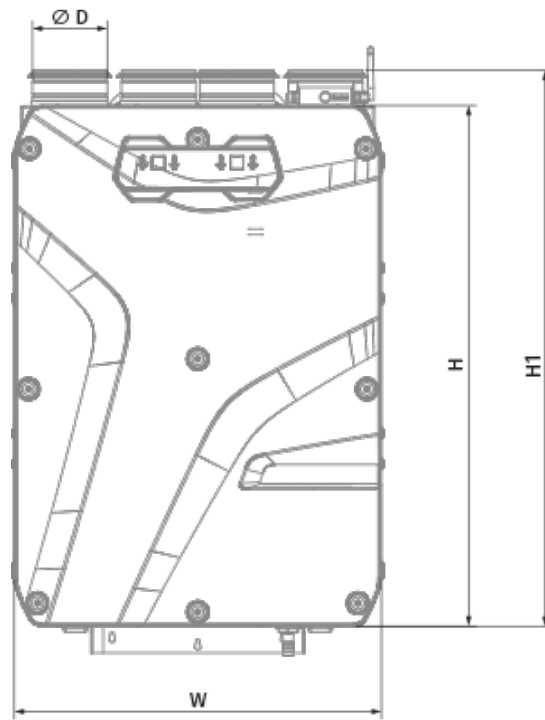

## Размеры

Ø D	H	H1	L	L1	W	W1
125	852	909	419	160	600	273





## Аксессуары



### Другие аксессуары

Наименование	Фото	Описание
FP 356x100x48 Coarse 90% G4		Панельный фильтр G4
FP 356x100x48 ePM1 60% F7		Панельный фильтр F7

### Другие аксессуары







Наименование	Фото	Описание
<a href="#">S22</a>		Панели управления
<a href="#">S22 Wi-Fi</a>		Панели управления
		LCD-панель управления проводная

### Другие аксессуары

Наименование	Фото	Описание
<a href="#">FS2</a>		Датчик влажности
<a href="#">CD-1</a>		Датчики CO2
<a href="#">CD-2</a>		Датчики CO2

### Другие аксессуары



Наименование	Фото	Описание
--------------	------	----------

<a href="#">EVH 125-0.6-1 S21 V.2</a>		Канальные электрические нагреватели преднагрева для защиты рекуператора от обмерзания
<a href="#">EVH 125-0.8-1 S21 V.2</a>		Канальные электрические нагреватели преднагрева для защиты рекуператора от обмерзания
<a href="#">EVH 125-1.2-1 S21 V.2</a>		Канальные электрические нагреватели преднагрева для защиты рекуператора от обмерзания
<a href="#">ENH 125-0.6-1 S21 V.2</a>		Канальные электрические нагреватели догрева приточного воздуха.
<a href="#">ENH 125-0.8-1 S21 V.2</a>		Канальные электрические нагреватели догрева приточного воздуха.
<a href="#">ENH 125-1.2-1 S21 V.2</a>		Канальные электрические нагреватели догрева приточного воздуха.

#### Другие аксессуары

Наименование	Фото	Описание
<a href="#">SFK 20x32</a>		Сифон гидравлический для отвода конденсата

#### Другие аксессуары

Наименование	Фото	Описание
<a href="#">SD 125/600</a>		Шумоглушители для круглых каналов
<a href="#">SD 125/900</a>		Шумоглушители для круглых каналов
<a href="#">SD 125/1200</a>		Шумоглушители для круглых каналов

#### Другие аксессуары

Наименование	Фото	Описание
<a href="#">VKA 125</a>		Заслонки для круглых каналов