

Reneo-Fit D 200 S14

Приточно-вытяжные установки с рекуперацией тепла



- Максимальный расход воздуха: 309
- Уровень звукового давления LpA на расстоянии 3 м: 34
- Тип рекуператора: Противоточный
- Фильтр вытяжной: Coarse > 60 %
- Фильтр приточный: Coarse > 60 % (option: ePM1 60 %), Coarse > 60 % (опция: ePM1 60 %)
- Шумоизоляция
- Тип двигателя: EC
- Байпас: Ручной
- Управление: Проводная панель управления
- Материал корпуса: EPP
- Датчик влажности: Опциональный
- Датчик CO2: Опциональный

	Единица измерения	Reneo-Fit D 200 S14
Размер подключаемого воздуховода	мм	125 / 160
Фазность	-	1
Минимальное напряжение питания	В	230
Максимальное напряжение питания	В	230
Частота сети питания	Гц	50/60
Номинальная мощность	Вт	169
Максимальный ток	А	1.28
Максимальный расход воздуха	м ³ /час	309
Уровень звукового давления LpA на расстоянии 3 м	дБ(А)	34
Эффективность рекуперации, макс	%	87
Тип рекуператора	-	Противоточный
Материал рекуператора	-	Полистирол
Вес	кг	12
Фильтр вытяжной	-	Coarse > 60 %
Фильтр приточный	-	Coarse > 60 % (option: ePM1 60 %), Coarse > 60 % (опция: ePM1 60 %)
Максимальная температура перемещаемого воздуха	°С	45
Класс защиты	-	IP22
Класс защиты привода	-	IP44

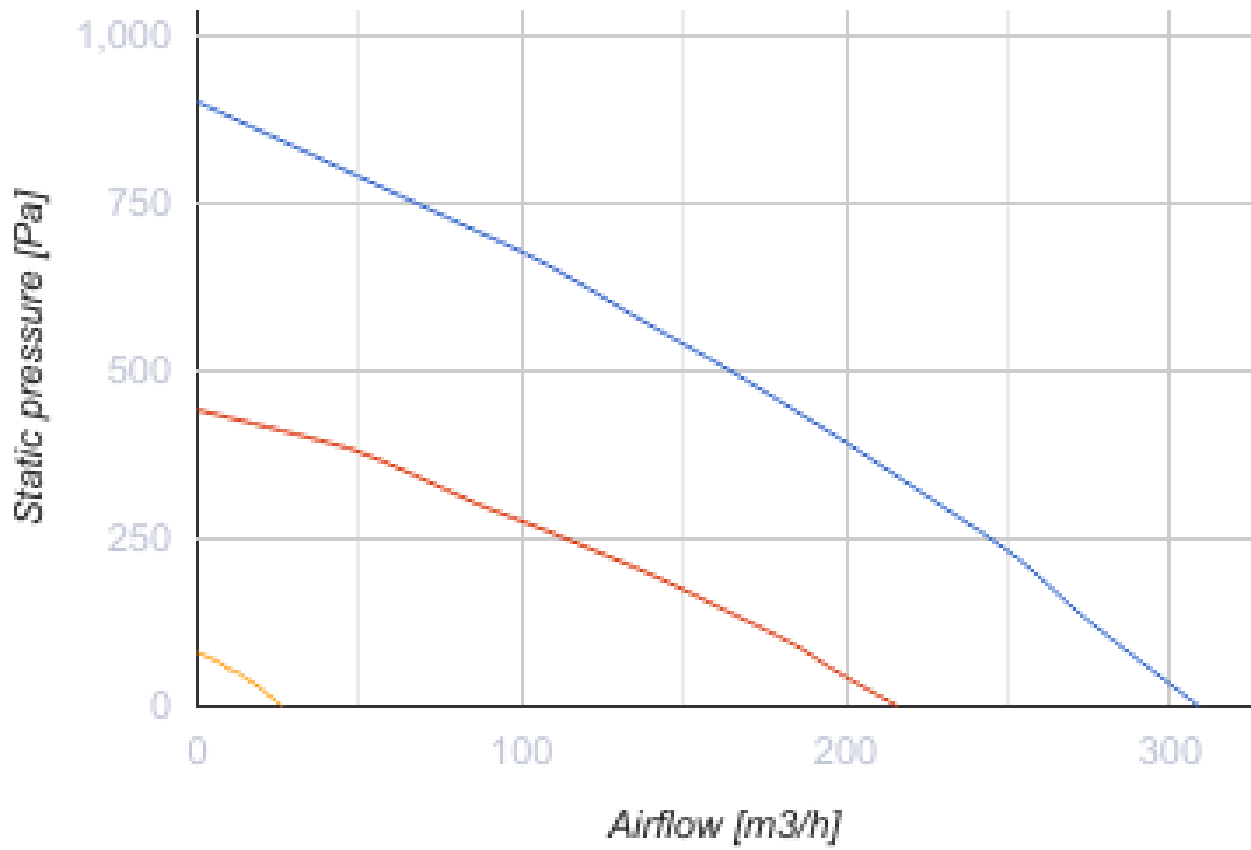

Размеры

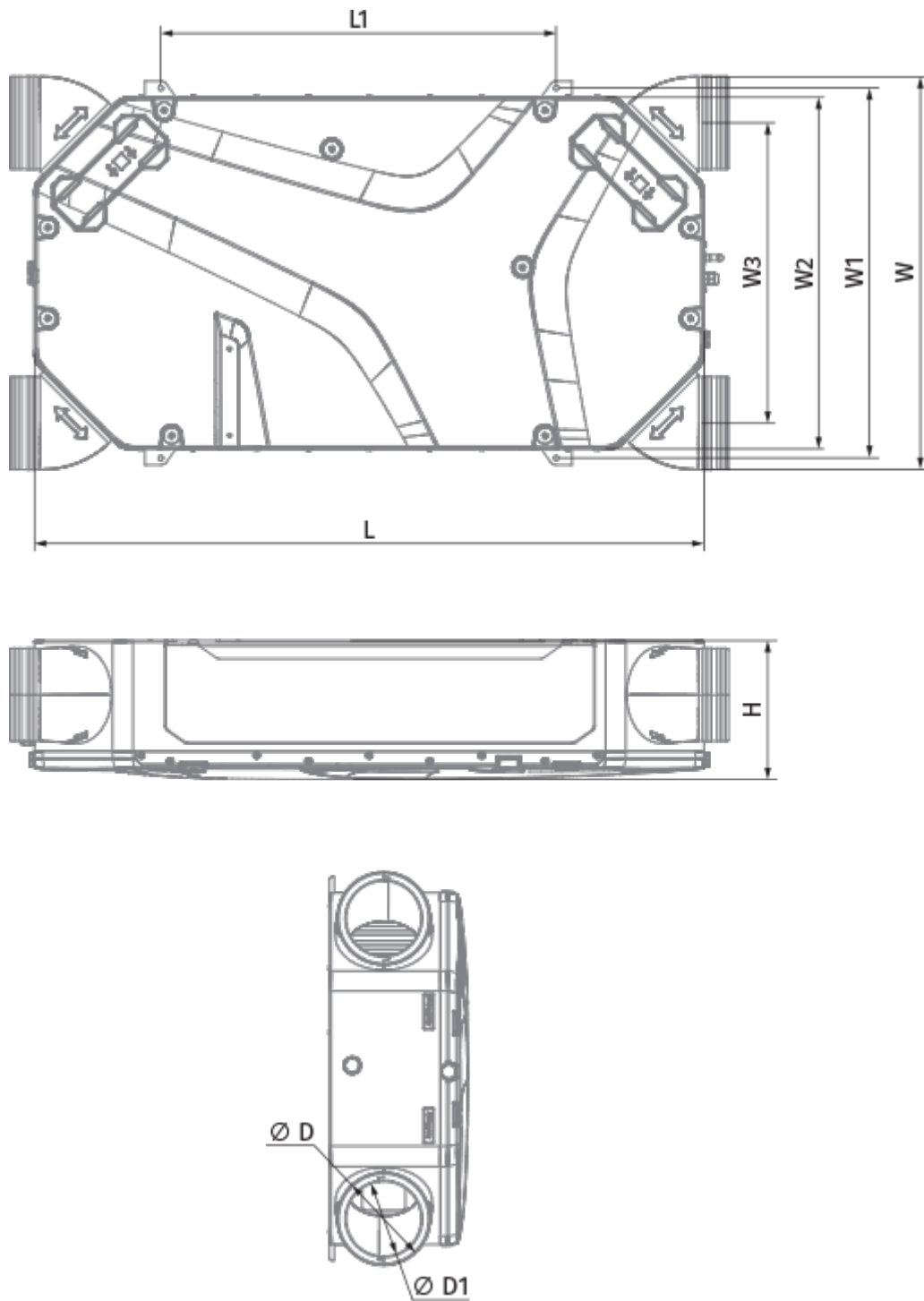

Ø D	Ø D1	H	L	L1	W	W1	W2	W3
160	125	241	1160	685	680	642	610	541



Аксессуары

Другие аксессуары



Наименование	Фото	Описание
--------------	------	----------

FP 200x165x48 Coarse 90% G4		Панельный фильтр G4
FP 200x165x48 ePM1 60% F7		Панельный фильтр F7

Датчики влажности

Наименование	Фото	Описание
FS2		Датчик влажности

Датчики CO2

Наименование	Фото	Описание
CD-1		Датчики CO2
CD-2		Датчики CO2

Сифон для отвода конденсата (Дренажный сифон)

Наименование	Фото	Описание
SFK 20x32		Сифон гидравлический для отвода конденсата

Для круглых каналов

Наименование	Фото	Описание
SD 160/600		Шумоглушители для круглых каналов
SD 160/900		Шумоглушители для круглых каналов

SD 160/1200		Шумоглушители для круглых каналов
-----------------------------	---	-----------------------------------

Для круглых каналов

Наименование	Фото	Описание
УКА 160		Заслонки для круглых каналов