

Reneo-Fit D 150-E S21

Приточно-вытяжные установки с рекуперацией тепла



- Максимальный расход воздуха: 263
- Уровень звукового давления LpA на расстоянии 3 м: 34
- Тип рекуператора: Противоточный
- Фильтр вытяжной: Coarse > 60 %
- Фильтр приточный: Coarse > 60 % (опция: ePM1 60 %), Coarse > 60 % (option: ePM1 60 %)
- Шумоизоляция
- Тип двигателя: EC
- Энтальпийный рекуператор
- Байпас: Автоматический
- Догрев: Опциональный
- Преднагрев: Опциональный
- BMS протокол: ModBus
- Управление: Смартфон
- Материал корпуса: EPP
- Датчик влажности: Опциональный
- Датчик CO2: Опциональный
- Датчик VOC: Опциональный
- Датчик PM2.5: Опциональный

	Единица измерения	Reneo-Fit D 150-E S21
Размер подключаемого воздуховода	мм	125 / 160
Фазность	-	1
Минимальное напряжение питания	В	230
Максимальное напряжение питания	В	230
Частота сети питания	Гц	50/60
Номинальная мощность	Вт	115
Максимальный ток	А	0.92
Максимальный расход воздуха	м ³ /час	263
Уровень звукового давления LpA на расстоянии 3 м	дБ(А)	34
Эффективность рекуперации, макс	%	79
Тип рекуператора	-	Противоточный
Материал рекуператора	-	Энтальпийный
Вес	кг	15
Фильтр вытяжной	-	Coarse > 60 %
Фильтр приточный	-	Coarse > 60 % (опция: ePM1 60 %), Coarse > 60 % (option: ePM1 60 %)
Максимальная температура перемещаемого воздуха	°C	45

Класс защиты	-	IP22
Класс защиты привода	-	IP44

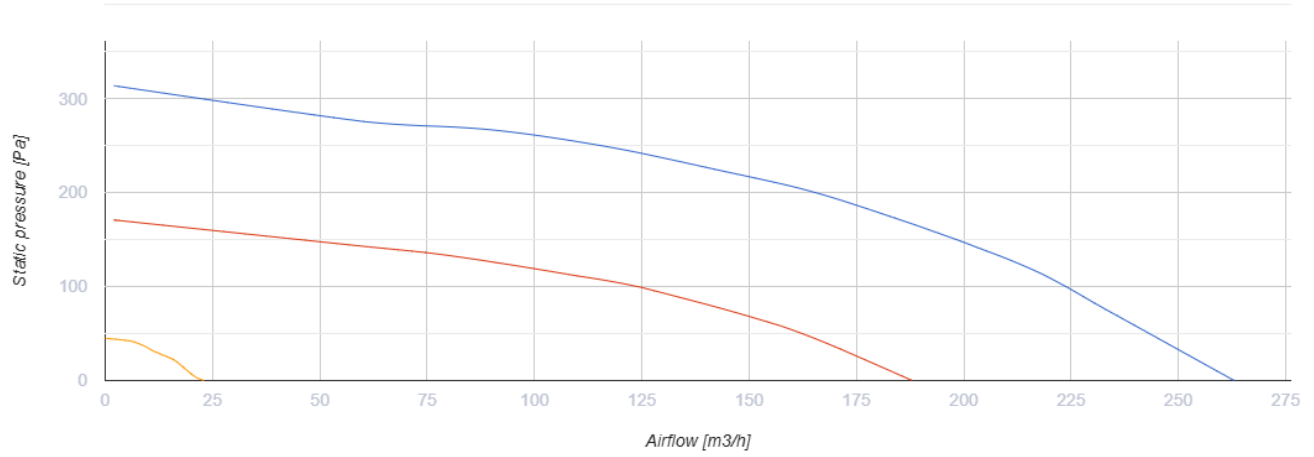

Размеры

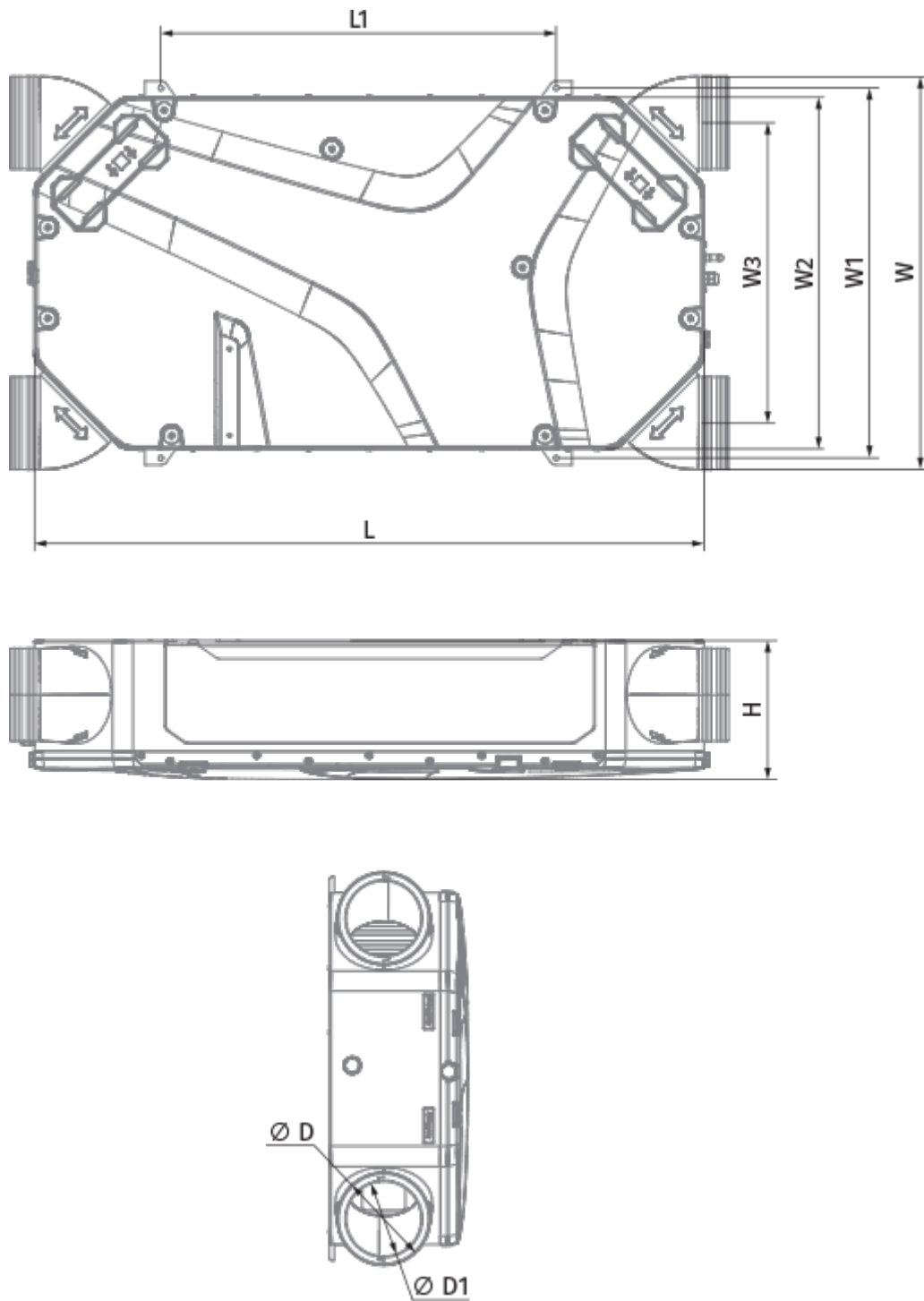

Ø D	Ø D1	H	L	L1	W	W1	W2	W3
160	125	241	1160	685	680	642	610	541





Аксессуары

Другие аксессуары

Наименование	Фото	Описание
--------------	------	----------

FP 200x165x48 Coarse 90% G4		Панельный фильтр G4
FP 200x165x48 ePM1 60% F7		Панельный фильтр F7



Панели управления

Наименование	Фото	Описание
		LCD-панель управления проводная
S22		Панели управления
S22 Wi-Fi		Панели управления

Датчики влажности

Наименование	Фото	Описание
FS2		Датчик влажности

Датчики CO2

Наименование	Фото	Описание
CD-1		Датчики CO2
CD-2		Датчики CO2

Электрические нагреватели

Наименование	Фото	Описание
--------------	------	----------

EVH 160-0.8-1 S21 V.2		Канальные электрические нагреватели преднагрева для защиты рекуператора от обмерзания
EVH 160-1.2-1 S21 V.2		Канальные электрические нагреватели преднагрева для защиты рекуператора от обмерзания
EVH 160-1.7-1 S21 V.2		Канальные электрические нагреватели преднагрева для защиты рекуператора от обмерзания
EVH 160-2.0-1 S21 V.2		Канальные электрические нагреватели преднагрева для защиты рекуператора от обмерзания
ENH 160-0.8-1 S21 V.2		Канальные электрические нагреватели догрева приточного воздуха.
ENH 160-1.2-1 S21 V.2		Канальные электрические нагреватели догрева приточного воздуха.
ENH 160-1.7-1 S21 V.2		Канальные электрические нагреватели догрева приточного воздуха.
ENH 160-2.0-1 S21 V.2		Канальные электрические нагреватели догрева приточного воздуха.

Для круглых каналов

Наименование	Фото	Описание
SD 160/600		Шумоглушители для круглых каналов
SD 160/900		Шумоглушители для круглых каналов
SD 160/1200		Шумоглушители для круглых каналов

Для круглых каналов

Наименование	Фото	Описание
VKA 160		Заслонки для круглых каналов