

## Omega 125 T

Тихий и энергоэффективный вытяжной вентилятор

- Уровень звукового давления LpA на расстоянии 3 м: 32
- Тип крыльчатки: Смешанного типа
- Материал корпуса: Пластик
- Защита от обратной тяги: Обратный клапан
- Таймер: Таймер выключения

	Единица измерения	Omega 125 T
Размер подключаемого воздуховода	мм	125
Минимальное напряжение питания	В	220
Максимальное напряжение питания	В	240
Частота сети питания	Гц	50
Номинальная мощность	Вт	17
Максимальный ток	А	0.11
Максимальный расход воздуха	м³/час	160
Скорость вращения	-	2200
Уровень звукового давления LpA на расстоянии 3 м	дБ(А)	32
Минимальная температура окружающего воздуха	°С	1
Максимальная температура окружающего воздуха	°С	40
Класс защиты	-	IP44
Материал крыльчатки	-	Пластик
Артикул	-	8068836

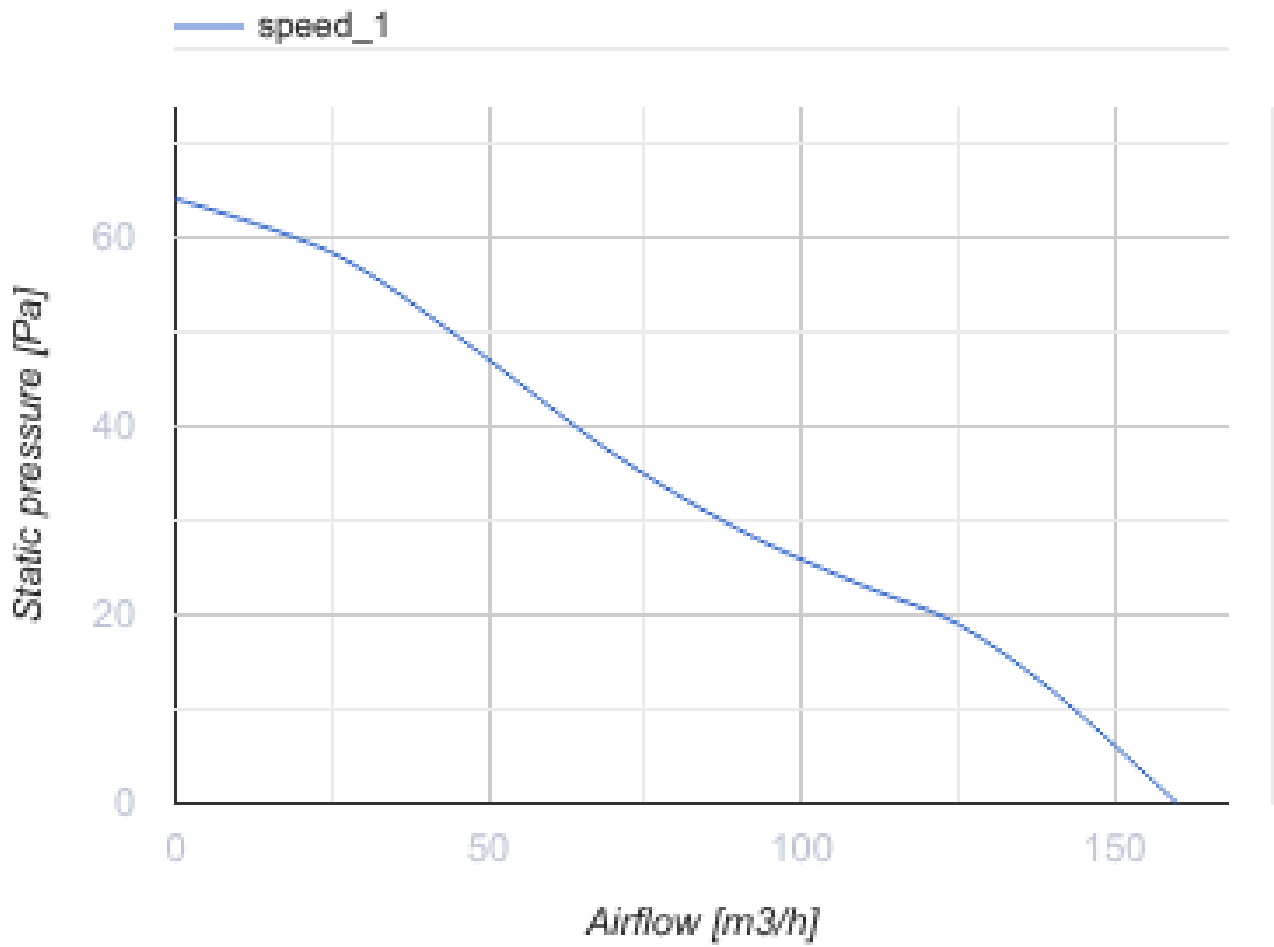

## Размеры

a	Ød	b	c
180	124	85	36

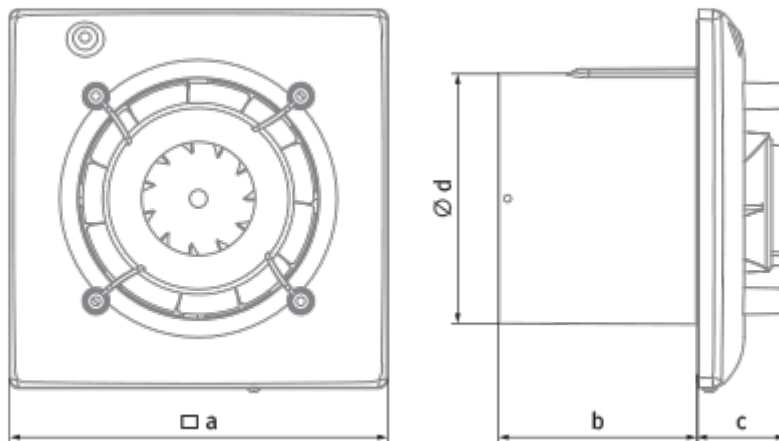













## Экодизайн

Торговая марка	Blauberg					
Модель	Omega 125 T					
Удельное потребление энергии (кВт.час/(м <sup>2</sup> /год))	Холодный		Умеренный		Теплый	
	-30.2	B	-13.8	E	-4.4	F
Тип установки	Однонаправленная					
Тип привода	Односкоростной					
Тип теплообменника	Нет					
Максимальный расход воздуха (м <sup>3</sup> /час)	160					
Потребляемая мощность (Вт)	17					
Эталонный объемный расход (м <sup>3</sup> /с)	0.031					
Удельный потребляемая мощность в исходной точке (Вт/(м <sup>3</sup> /час))	0.106					
Способ управления приводом	Ручное управление					
Максимальные внешние утечки (%)	2.7					
Декларируемый тип вентиляционной единицы	RVU UVU					
Sound power level (дБ(A))	52					
Годовое потребление электричества (кВт.час/год)	Холодный		Умеренный		Теплый	
	133		133		133	
Годовое сохранение тепла (кВт.час/год)	Холодный		Умеренный		Теплый	
	3355		1715		776	

## Аксессуары

### Панели

Наименование	Фото	Описание
<a href="#">DP 180 Plan</a>		Панели системы Design Konzept являются завершающим штрихом в дизайне вентиляции и вашего дома
<a href="#">DP 180 Plan Red</a>		Панели системы Design Konzept являются завершающим штрихом в дизайне вентиляции и вашего дома
<a href="#">DP 180 Plan Cosmos Black</a>		Панели системы Design Konzept являются завершающим штрихом в дизайне вентиляции и вашего дома

<a href="#">DP 180 Platinum</a>		Панели системы Design Konzept являются завершающим штрихом в дизайне вентиляции и вашего дома
<a href="#">DP 180 Shield</a>		Панели системы Design Konzept являются завершающим штрихом в дизайне вентиляции и вашего дома
<a href="#">DP 180 Bavaria</a>		Панели системы Design Konzept являются завершающим штрихом в дизайне вентиляции и вашего дома
<a href="#">DP 180 Hi-Fi</a>		Панели системы Design Konzept являются завершающим штрихом в дизайне вентиляции и вашего дома
<a href="#">DP 180 Moon</a>		Панели системы Design Konzept являются завершающим штрихом в дизайне вентиляции и вашего дома
<a href="#">DP 180 Chrome</a>		Панели системы Design Konzept являются завершающим штрихом в дизайне вентиляции и вашего дома
<a href="#">DP 180 Hi-Tech</a>		Панели системы Design Konzept являются завершающим штрихом в дизайне вентиляции и вашего дома
<a href="#">DPO 125/180 Glas</a>		Панели системы Design Konzept являются завершающим штрихом в дизайне вентиляции и вашего дома
<a href="#">DPO 125/180 Glas Red</a>		Панели системы Design Konzept являются завершающим штрихом в дизайне вентиляции и вашего дома
<a href="#">DPO 125/180 Glas Black</a>		Панели системы Design Konzept являются завершающим штрихом в дизайне вентиляции и вашего дома