



## Omega 100 ST

Тихий и энергоэффективный вытяжной вентилятор

- Максимальный расход воздуха: 90
- Уровень звукового давления LpA на расстоянии 3 м: 29
- Тип двигателя: АС
- Тип крыльчатки: Смешанный
- Материал корпуса: Пластик
- Защита от обратной тяги: Обратный клапан
- Шнурковый выключатель
- Таймер: Таймер выключения

	Единица измерения	Omega 100 ST
Размер подключаемого воздуховода	мм	100
Скорость	-	1
Минимальное напряжение питания	В	220
Максимальное напряжение питания	В	240
Частота сети питания	Гц	50
Номинальная мощность	Вт	8
Максимальный ток	А	0.05
Максимальный расход воздуха	м <sup>3</sup> /час	90
Скорость вращения	-	2165
Уровень звукового давления LpA на расстоянии 3 м	дБ(А)	29
Вес	кг	0
Минимальная температура окружающего воздуха	°С	1
Максимальная температура окружающего воздуха	°С	40
Класс защиты	-	IP44

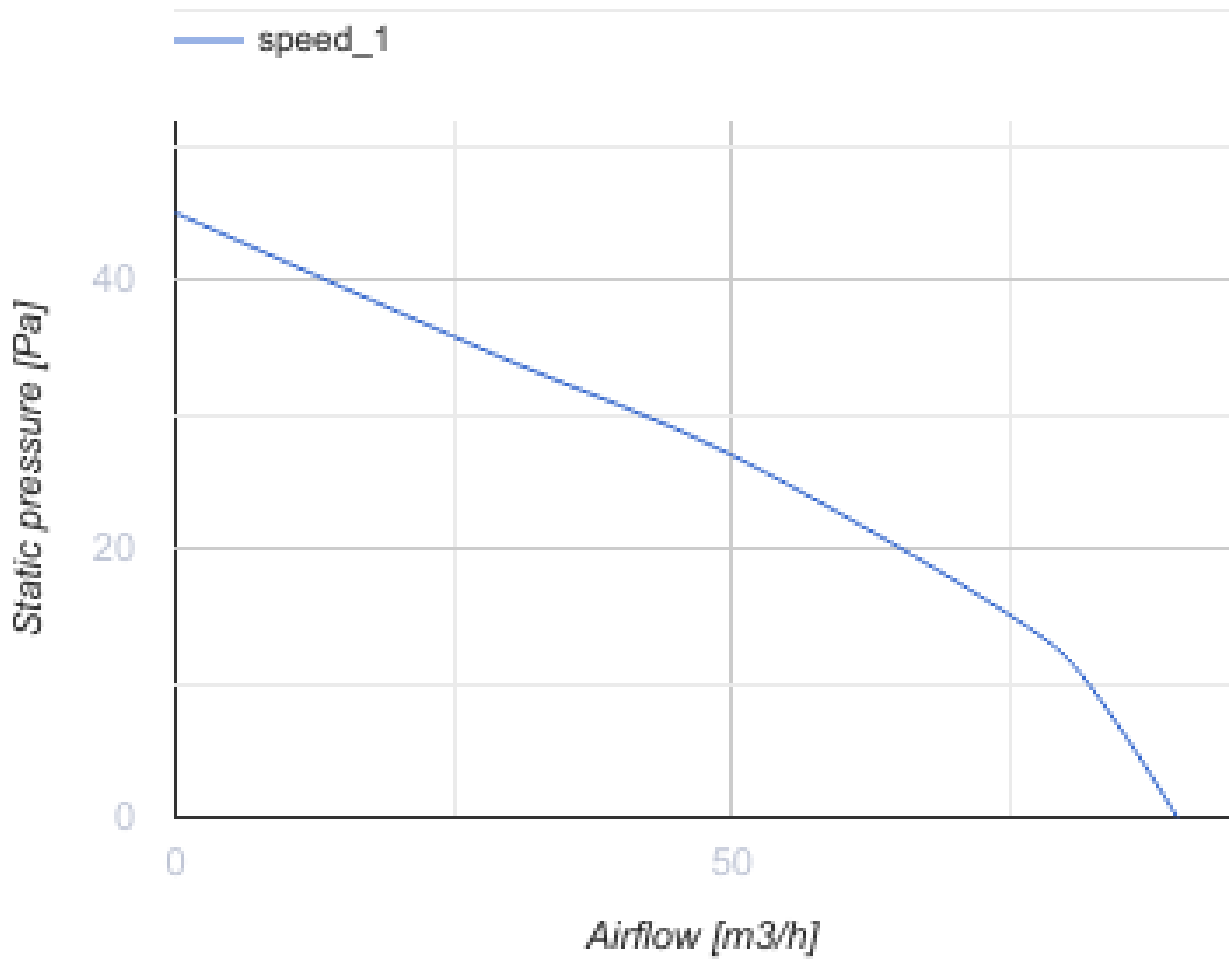

## Размеры

a	Ød	b	c
150	99	79	36

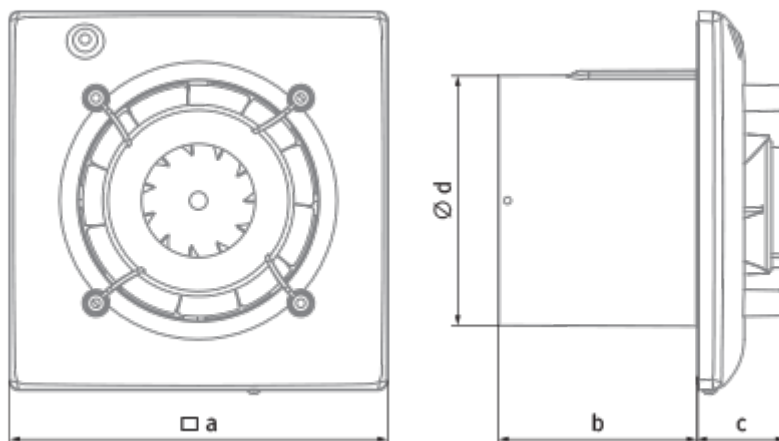



## Экодизайн













Торговая марка	Blauberg					
Модель	Omega 100 ST					
Удельное потребление энергии (кВт.час/(м <sup>2</sup> /год))	Холодный		Умеренный		Теплый	
	-34	A	-16.1	E	-5.8	F
Тип установки	Unidirectional					
Тип привода	Однокоростной					
Тип теплообменника	Нет					
Максимальный расход воздуха (м <sup>3</sup> /час)	90					
Потребляемая мощность (Вт)	8					
Эталонный объемный расход (м <sup>3</sup> /с)	0.018					
Удельный потребляемая мощность в исходной точке (Вт/(м <sup>3</sup> /час))	0.089					
Способ управления приводом	Управление по времени					
Максимальные внешние утечки (%)	2.7					
Декларируемый тип вентиляционной единицы	RVU UVU					
Sound power level (дБ(A))	49					
Годовое потребление электричества (кВт.час/год)	Холодный		Умеренный		Теплый	
	106		106		106	
Годовое сохранение тепла (кВт.час/год)	Холодный		Умеренный		Теплый	
	3667		1874		848	

## Аксессуары

### Панели

Наименование	Фото	Описание
<a href="#">DP 180 Plan</a>		Панели системы Design Konzept являются завершающим штрихом в дизайне вентиляции и вашего дома
<a href="#">DP 180 Plan Red</a>		Панели системы Design Konzept являются завершающим штрихом в дизайне вентиляции и вашего дома
<a href="#">DP 180 Plan Cosmos Black</a>		Панели системы Design Konzept являются завершающим штрихом в дизайне вентиляции и вашего дома

<a href="#">DP 180 Platinum</a>		Панели системы Design Konzept являются завершающим штрихом в дизайне вентиляции и вашего дома
<a href="#">DP 180 Shield</a>		Панели системы Design Konzept являются завершающим штрихом в дизайне вентиляции и вашего дома
<a href="#">DP 180 Bavaria</a>		Панели системы Design Konzept являются завершающим штрихом в дизайне вентиляции и вашего дома
<a href="#">DP 180 Hi-Fi</a>		Панели системы Design Konzept являются завершающим штрихом в дизайне вентиляции и вашего дома
<a href="#">DP 180 Moon</a>		Панели системы Design Konzept являются завершающим штрихом в дизайне вентиляции и вашего дома
<a href="#">DP 180 Chrome</a>		Панели системы Design Konzept являются завершающим штрихом в дизайне вентиляции и вашего дома
<a href="#">DP 180 Hi-Tech</a>		Панели системы Design Konzept являются завершающим штрихом в дизайне вентиляции и вашего дома
<a href="#">DPO 100/180 Glas</a>		Панели системы Design Konzept являются завершающим штрихом в дизайне вентиляции и вашего дома
<a href="#">DPO 100/180 Glas Red</a>		Панели системы Design Konzept являются завершающим штрихом в дизайне вентиляции и вашего дома
<a href="#">DPO 100/180 Glas Black</a>		Панели системы Design Konzept являются завершающим штрихом в дизайне вентиляции и вашего дома