

Omega 100 SH

Тихий и энергоэффективный вытяжной вентилятор

- Уровень звукового давления LpA на расстоянии 3 м: 29
- Тип крыльчатки: Смешанного типа
- Материал корпуса: Пластик
- Защита от обратной тяги: Обратный клапан
- Шнурковый выключатель
- Таймер: Таймер выключения

	Единица измерения	Omega 100 SH
Размер подключаемого воздуховода	мм	100
Минимальное напряжение питания	В	220
Максимальное напряжение питания	В	240
Частота сети питания	Гц	50
Номинальная мощность	Вт	8
Максимальный ток	А	0.05
Максимальный расход воздуха	м³/час	90
Скорость вращения	-	2165
Уровень звукового давления LpA на расстоянии 3 м	дБ(А)	29
Минимальная температура окружающего воздуха	°С	1
Максимальная температура окружающего воздуха	°С	40
Класс защиты	-	IP44
Материал крыльчатки	-	Пластик
Артикул	-	8069437

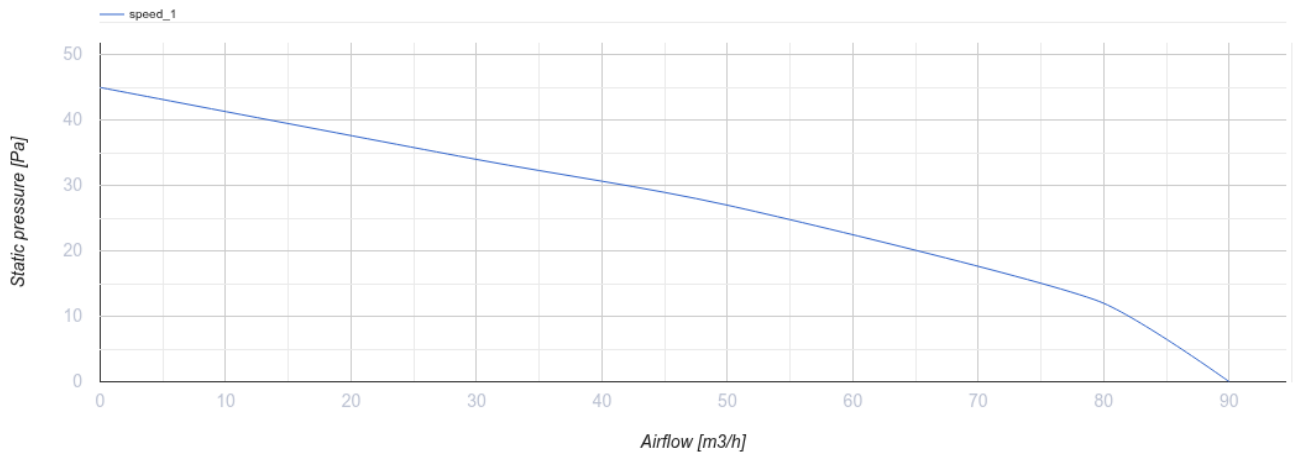

Размеры

a	Ød	b	c
150	99	79	36

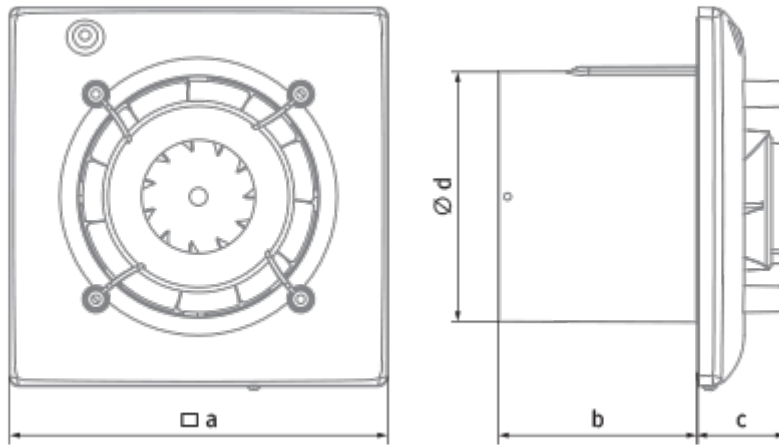













Экодизайн

Торговая марка	Blauberg					
Модель	Omega 100 SH					
Удельное потребление энергии (кВт.час/(м²/год))	Холодный		Умеренный		Теплый	
	-53.6	A+	-26.5	B	-11	E
Тип установки	Однонаправленная					
Тип привода	Однокоростной					
Тип теплообменника	Нет					
Максимальный расход воздуха (м³/час)	90					
Потребляемая мощность (Вт)	8					
Эталонный объемный расход (м³/с)	0.018					
Удельный потребляемая мощность в исходной точке (Вт/(м³/час))	0.089					
Способ управления приводом	Локальное регулирование потребления					
Максимальные внешние утечки (%)	2.7					
Декларируемый тип вентиляционной единицы	RVU UVU					
Sound power level (дБ(A))	49					
Годовое потребление электричества (кВт.час/год)	Холодный		Умеренный		Теплый	
	72		72		72	
Годовое сохранение тепла (кВт.час/год)	Холодный		Умеренный		Теплый	
	5536		2830		1280	

Аксессуары

Панели

Наименование	Фото	Описание
DP 180 Plan		Панели системы Design Konzept являются завершающим штрихом в дизайне вентиляции и вашего дома
DP 180 Plan Red		Панели системы Design Konzept являются завершающим штрихом в дизайне вентиляции и вашего дома
DP 180 Plan Cosmos Black		Панели системы Design Konzept являются завершающим штрихом в дизайне вентиляции и вашего дома

DP 180 Platinum		Панели системы Design Konzept являются завершающим штрихом в дизайне вентиляции и вашего дома
DP 180 Shield		Панели системы Design Konzept являются завершающим штрихом в дизайне вентиляции и вашего дома
DP 180 Bavaria		Панели системы Design Konzept являются завершающим штрихом в дизайне вентиляции и вашего дома
DP 180 Hi-Fi		Панели системы Design Konzept являются завершающим штрихом в дизайне вентиляции и вашего дома
DP 180 Moon		Панели системы Design Konzept являются завершающим штрихом в дизайне вентиляции и вашего дома
DP 180 Chrome		Панели системы Design Konzept являются завершающим штрихом в дизайне вентиляции и вашего дома
DP 180 Hi-Tech		Панели системы Design Konzept являются завершающим штрихом в дизайне вентиляции и вашего дома
DPO 100/180 Glas		Панели системы Design Konzept являются завершающим штрихом в дизайне вентиляции и вашего дома
DPO 100/180 Glas Red		Панели системы Design Konzept являются завершающим штрихом в дизайне вентиляции и вашего дома
DPO 100/180 Glas Black		Панели системы Design Konzept являются завершающим штрихом в дизайне вентиляции и вашего дома