

# Omega 100 (220-240V/60Hz) T

Тихий и энергоэффективный вытяжной вентилятор

- Тип двигателя: АС
- Тип крыльчатки: Смешанный
- Материал корпуса: Пластик
- Защита от обратной тяги: Обратный клапан
- Таймер: Таймер выключения

	Единица измерения	Omega 100 (220-240V/60Hz) T
Размер подключаемого воздуховода	мм	100
Скорость	-	1
Минимальное напряжение питания	В	220
Максимальное напряжение питания	В	240
Частота сети питания	Гц	60
Максимальный ток	А	
Минимальная температура окружающего воздуха	°С	1
Максимальная температура окружающего воздуха	°С	40
Класс защиты	-	IP44





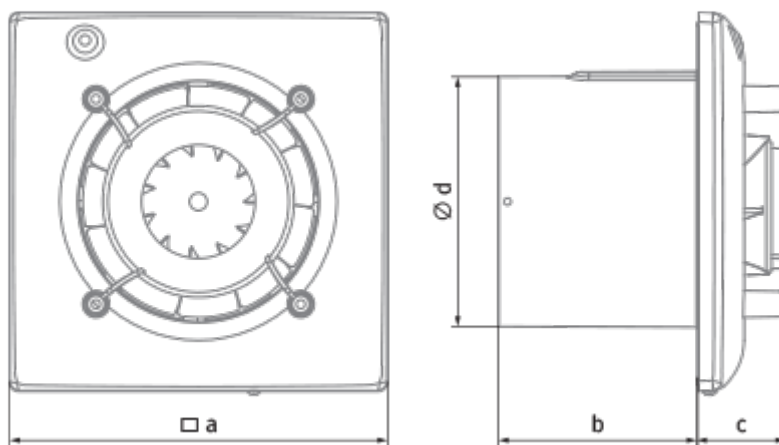



## Размеры





a	Ød	b	c
150	99	79	36



## Аксессуары

### Панели

Наименование	Фото	Описание
<a href="#">DP 180 Plan</a>		Панели системы Design Konzept являются завершающим штрихом в дизайне вентиляции и вашего дома
<a href="#">DP 180 Plan Red</a>		Панели системы Design Konzept являются завершающим штрихом в дизайне вентиляции и вашего дома
<a href="#">DP 180 Plan Cosmos Black</a>		Панели системы Design Konzept являются завершающим штрихом в дизайне вентиляции и вашего дома
<a href="#">DP 180 Platinum</a>		Панели системы Design Konzept являются завершающим штрихом в дизайне вентиляции и вашего дома
<a href="#">DP 180 Shield</a>		Панели системы Design Konzept являются завершающим штрихом в дизайне вентиляции и вашего дома
<a href="#">DP 180 Bavaria</a>		Панели системы Design Konzept являются завершающим штрихом в дизайне вентиляции и вашего дома
<a href="#">DP 180 Hi-Fi</a>		Панели системы Design Konzept являются завершающим штрихом в дизайне вентиляции и вашего дома
<a href="#">DP 180 Moon</a>		Панели системы Design Konzept являются завершающим штрихом в дизайне вентиляции и вашего дома
<a href="#">DP 180 Chrome</a>		Панели системы Design Konzept являются завершающим штрихом в дизайне вентиляции и вашего дома

<a href="#">DP 180 Hi-Tech</a>		Панели системы Design Konzept являются завершающим штрихом в дизайне вентиляции и вашего дома
<a href="#">DPO 100/180 Glas</a>		Панели системы Design Konzept являются завершающим штрихом в дизайне вентиляции и вашего дома
<a href="#">DPO 100/180 Glas Red</a>		Панели системы Design Konzept являются завершающим штрихом в дизайне вентиляции и вашего дома
<a href="#">DPO 100/180 Glas Black</a>		Панели системы Design Konzept являются завершающим штрихом в дизайне вентиляции и вашего дома