

Omega 100 (220-240V/60Hz) H

Тихий и энергоэффективный вытяжной вентилятор

- Тип двигателя: АС
- Тип крыльчатки: Смешанный
- Материал корпуса: Пластик
- Защита от обратной тяги: Обратный клапан
- Датчик влажности
- Таймер: Таймер выключения

	Единица измерения	Omega 100 (220-240V/60Hz) H
Размер подключаемого воздуховода	мм	100
Скорость	-	1
Минимальное напряжение питания	В	220
Максимальное напряжение питания	В	240
Частота сети питания	Гц	60
Максимальный ток	А	
Минимальная температура окружающего воздуха	°С	1
Максимальная температура окружающего воздуха	°С	40
Класс защиты	-	IP44





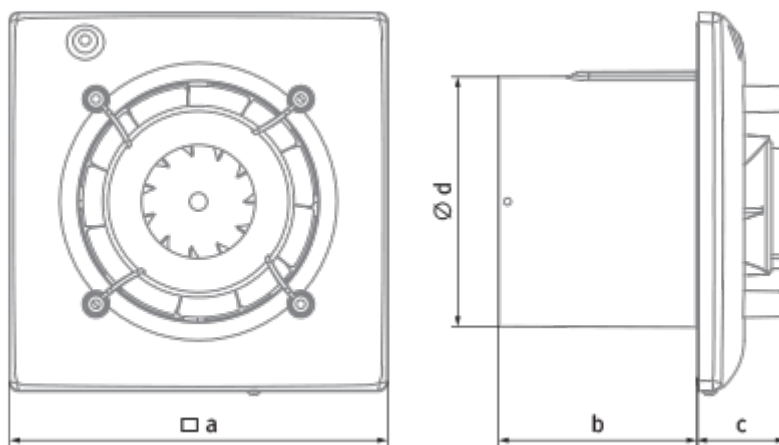



Размеры





a	Ød	b	c
150	99	79	36



Аксессуары

Панели

Наименование	Фото	Описание
DP 180 Plan		Панели системы Design Konzept являются завершающим штрихом в дизайне вентиляции и вашего дома
DP 180 Plan Red		Панели системы Design Konzept являются завершающим штрихом в дизайне вентиляции и вашего дома
DP 180 Plan Cosmos Black		Панели системы Design Konzept являются завершающим штрихом в дизайне вентиляции и вашего дома
DP 180 Platinum		Панели системы Design Konzept являются завершающим штрихом в дизайне вентиляции и вашего дома
DP 180 Shield		Панели системы Design Konzept являются завершающим штрихом в дизайне вентиляции и вашего дома
DP 180 Bavaria		Панели системы Design Konzept являются завершающим штрихом в дизайне вентиляции и вашего дома
DP 180 Hi-Fi		Панели системы Design Konzept являются завершающим штрихом в дизайне вентиляции и вашего дома
DP 180 Moon		Панели системы Design Konzept являются завершающим штрихом в дизайне вентиляции и вашего дома
DP 180 Chrome		Панели системы Design Konzept являются завершающим штрихом в дизайне вентиляции и вашего дома

DP 180 Hi-Tech		Панели системы Design Konzept являются завершающим штрихом в дизайне вентиляции и вашего дома
DPO 100/180 Glas		Панели системы Design Konzept являются завершающим штрихом в дизайне вентиляции и вашего дома
DPO 100/180 Glas Red		Панели системы Design Konzept являются завершающим штрихом в дизайне вентиляции и вашего дома
DPO 100/180 Glas Black		Панели системы Design Konzept являются завершающим штрихом в дизайне вентиляции и вашего дома