

KOMFORT Roto EC SE 600 S21

Вентиляционные установки с роторным рекуператором



- Потребляемая мощность электрического догрева: 2800
- Максимальный расход воздуха: 670
- Уровень звукового давления LpA на расстоянии 3 м: 35
- Тип рекуператора: Роторный
- Фильтр вытяжной: G4
- Фильтр приточный: G4 + F7
- Шумоизоляция
- Тип двигателя: EC
- Догрев: Электрический
- BMS протокол: ModBus
- Управление: Смартфон
- Материал корпуса: Сталь с полимерным покрытием
- Датчик влажности: Опциональный
- Датчик CO2: Опциональный
- Датчик VOC: Опциональный
- Датчик PM2.5: Опциональный

	Единица измерения	KOMFORT Roto EC SE 600 S21
Размер подключаемого воздуховода	мм	200
Скорость	-	1
Фазность	-	1
Минимальное напряжение питания	В	230
Максимальное напряжение питания	В	230
Частота сети питания	Гц	50/60
Номинальная мощность	Вт	405
Потребляемая мощность электрического догрева	Вт	2800
Максимальный ток	А	14.8
Максимальный расход воздуха	м ³ /час	670
Скорость вращения	-	
Уровень звукового давления LpA на расстоянии 3 м	дБ(А)	35
Эффективность рекуперации, макс	%	89
Тип рекуператора	-	Роторный
Материал рекуператора	-	Алюминий
Вес	кг	92
Фильтр вытяжной	-	G4
Фильтр приточный	-	G4 + F7

Максимальная температура перемещаемого воздуха	°C	40
Минимальная температура перемещаемого воздуха	°C	-25
Минимальная температура окружающего воздуха	°C	1
Максимальная температура окружающего воздуха	°C	40
Максимальна вологість повітря, що оточує	%	80
Класс защиты	-	IP22
Класс защиты привода	-	IP44

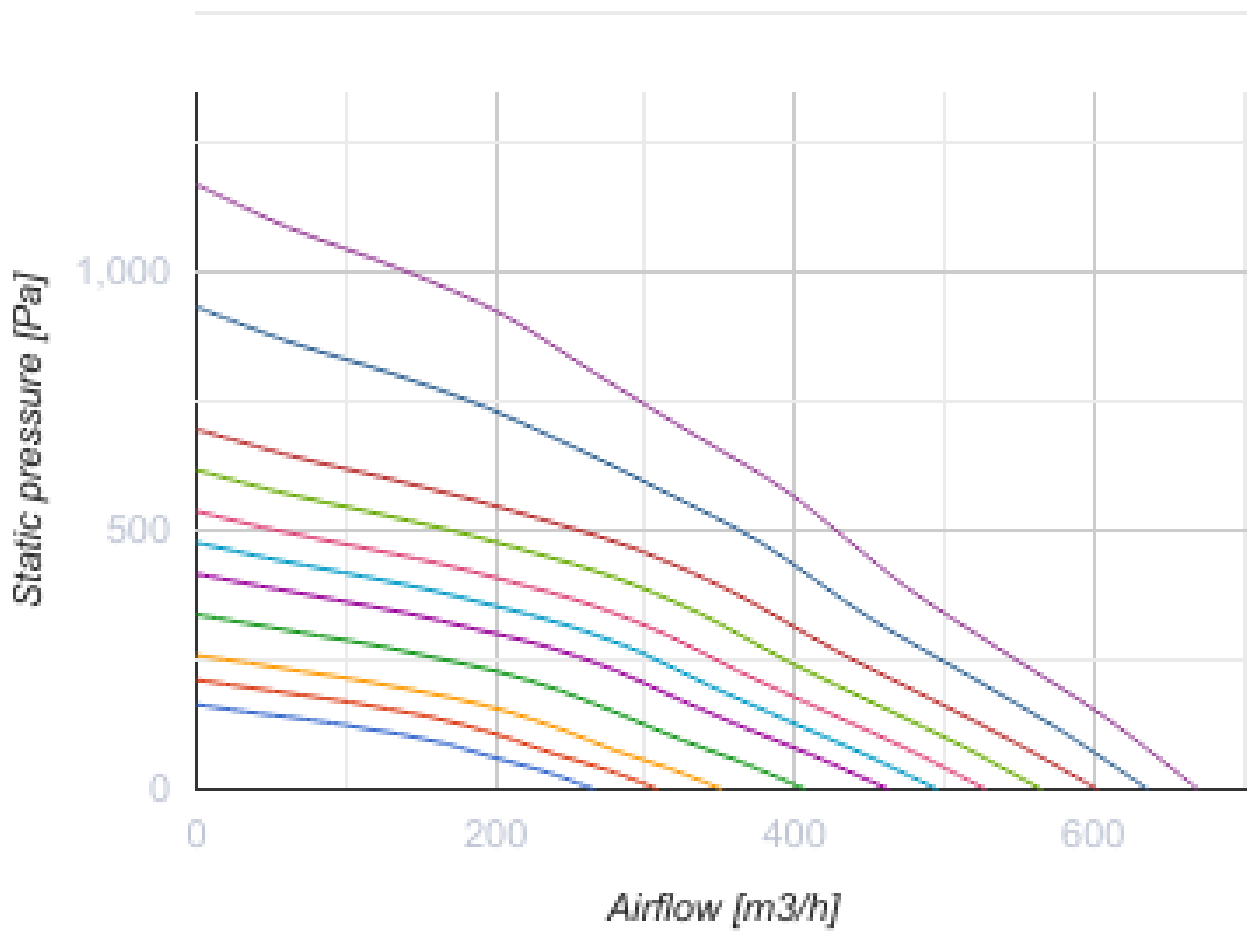

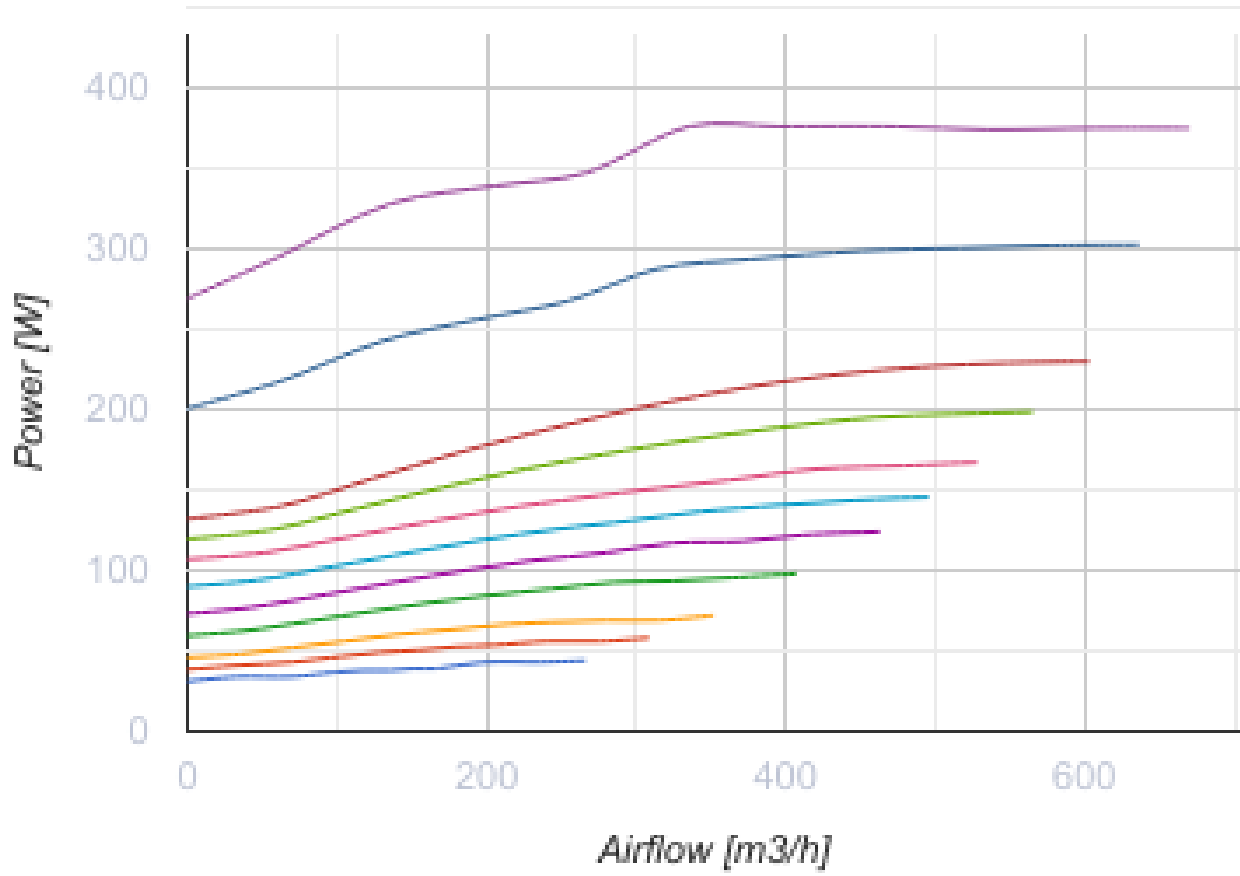

Размеры

Ø D	Ø D1	B	H	H1	L
200	125	628	772	852	819

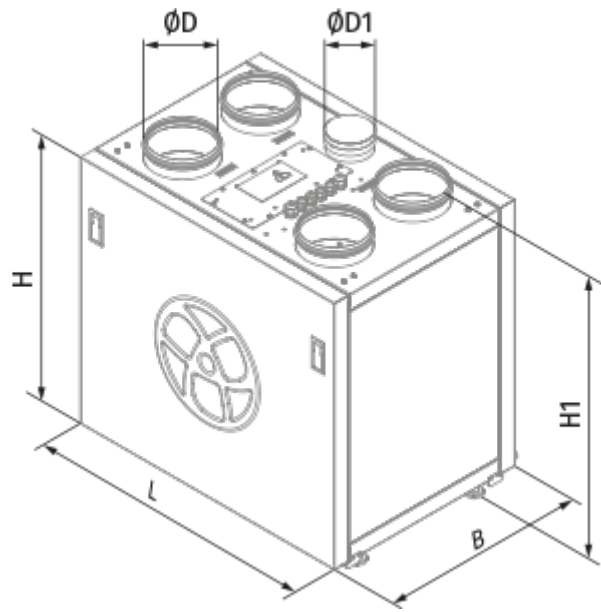

Экодизайн

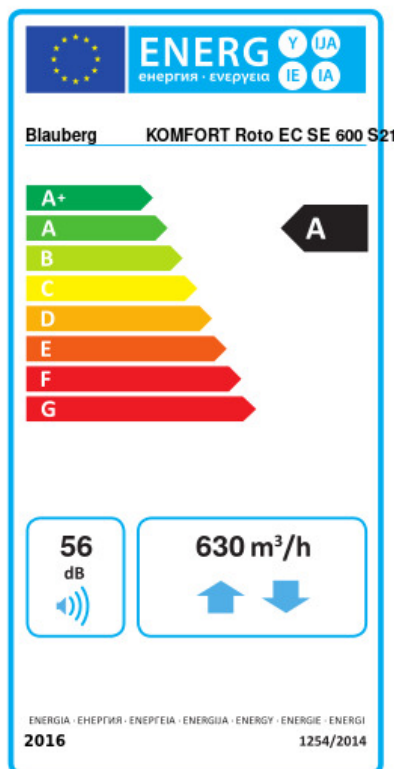

Торговая марка	Blaubeurg					
Модель	KOMFORT Roto EC SE 600 S21					
Удельное потребление энергии (кВт.час/(м³/год))	Холодный		Умеренный		Теплый	
	85.3	A+	41.8	A	16.9	E
Тип установки	Двонаправленная					
Тип привода	Переменная скорость					
Тип теплообменника	Регенерационный					
Термоэффективность рекуперации тепла (%)	83					
Максимальный расход воздуха (м³/час)	630					
Потребляемая мощность (Вт)	375					
Эталонный объемный расход (м³/с)	0.122					
Статическое давление в исходной точке (Па)	50					
Удельный потребляемая мощность в исходной точке (Вт/(м³/час))	0.277					
Способ управления приводом	Локальное регулирование потребления					
Максимальные внутренние перетоки (%)	2.7					
Максимальные внешние утечки (%)	2.7					
Sound power level (дБ(A))	56					
Декларируемый тип вентиляционной единицы	RVU BVU					
Годовое потребление электричества (кВт.час/год)	Холодный		Умеренный		Теплый	
	147		587		147	
Годовое сохранение тепла (кВт.час/год)	Холодный		Умеренный		Теплый	
	8898		4548		2057	



Аксессуары

Другие аксессуары



Наименование	Фото	Описание
FP 536x220x40 G4		Панельный фильтр G4

FP 536x220x40 F7		Панельный фильтр F7
------------------	---	---------------------

Панели управления

Наименование	Фото	Описание
S22		Панели управления
S22 Wi-Fi		Панели управления
		LCD-панель управления проводная

Датчики CO2

Наименование	Фото	Описание
CD-1		Датчики CO2
CD-2		Датчики CO2

Датчики влажности

Наименование	Фото	Описание
FS2		Датчик влажности

Кухонные вытяжки (зонты)



Наименование	Фото	Описание
DAH 251-13		Кухонный вытяжной зонт

Для круглых каналов

Наименование	Фото	Описание
--------------	------	----------

SD 200/600		Шумоглушители для круглых каналов
SD 200/900		Шумоглушители для круглых каналов
SD 200/1200		Шумоглушители для круглых каналов

Для круглых каналов

Наименование	Фото	Описание
VRV 200		Обратные клапаны для круглых каналов
VKA 200		Заслонки для круглых каналов