

# KOMFORT Roto EC LW 400-2 S17

Вентиляционные установки с роторным рекуператором

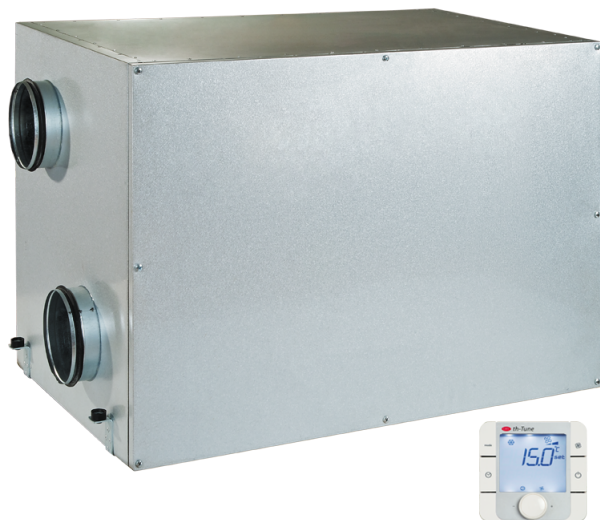

- Максимальный расход воздуха: 400
- Уровень звукового давления LpA на расстоянии 3 м: 45
- Тип рекуператора: Роторный
- Фильтр вытяжной: G4
- Фильтр приточный: G4
- Шумоизоляция
- Тип двигателя: EC
- Догрев: Водяной
- Управление: Проводная панель управления
- Материал корпуса: Сталь с алюмоцинковым покрытием
- Датчик влажности: Опциональный
- Датчик CO2: Опциональный
- Датчик VOC: Опциональный
- Датчик PM2.5: Опциональный

	Единица измерения	KOMFORT Roto EC LW 400-2 S17
Размер подключаемого воздуховода	мм	160
Скорость	-	1
Фазность	-	1
Минимальное напряжение питания	В	230
Максимальное напряжение питания	В	230
Частота сети питания	Гц	50/60
Номинальная мощность	Вт	290
Максимальный ток	А	1.2
Максимальный расход воздуха	м³/час	400
Уровень звукового давления LpA на расстоянии 3 м	дБ(А)	45
Эффективность рекуперации, макс	%	95
Тип рекуператора	-	Роторный
Материал рекуператора	-	Алюминий
Вес	кг	112
Фильтр вытяжной	-	G4
Фильтр приточный	-	G4
Максимальная температура перемещаемого воздуха	°С	40
Минимальная температура перемещаемого воздуха	°С	-25
Минимальная температура окружающего воздуха	°С	1

Максимальная температура окружающего воздуха	°C	40
Максимальна вологість повітря, що оточує	%	80
Класс защиты	-	IP22
Класс защиты привода	-	IP44

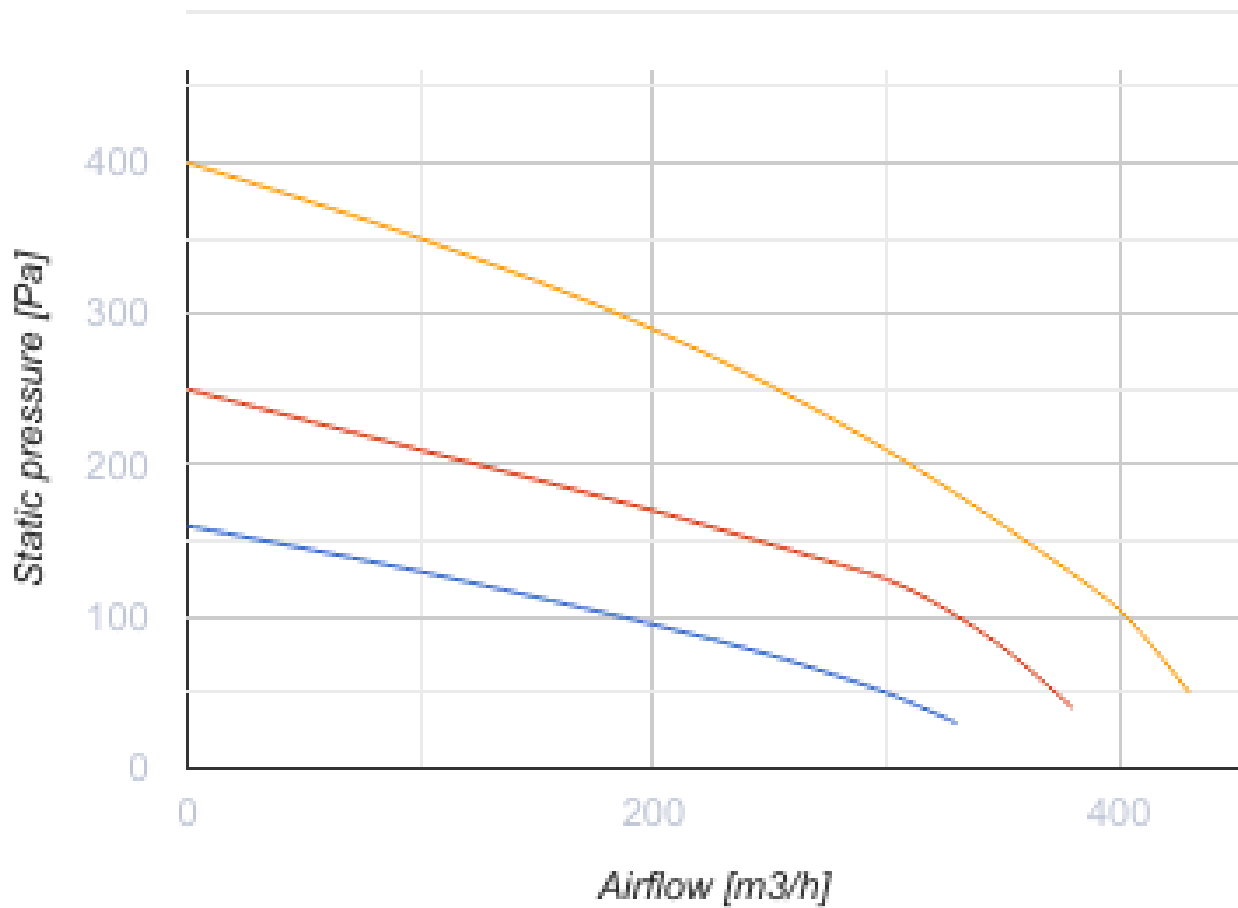

## Размеры

ØD	B	B1	H	L
159	648	440	670	1050

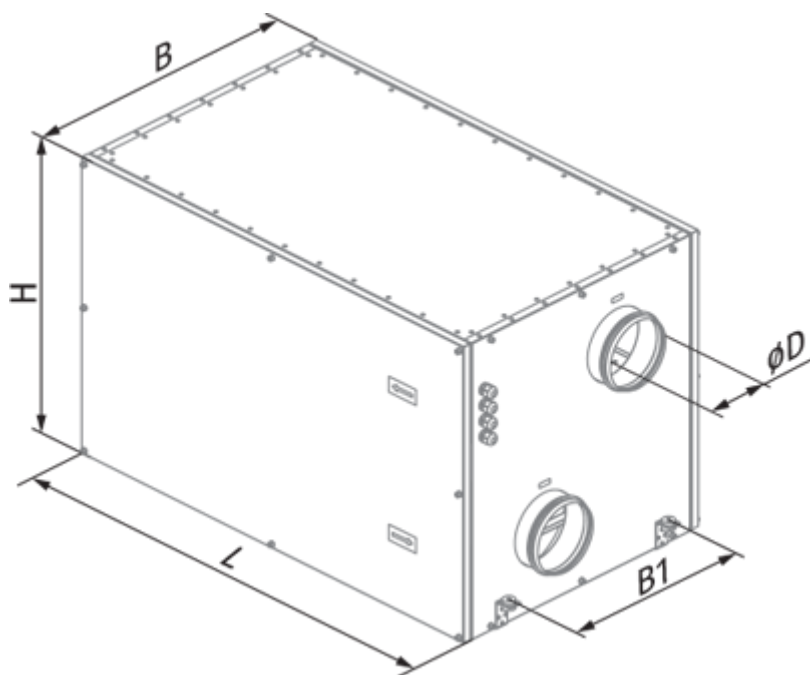

## Аксессуары

### Другие аксессуары

Наименование	Фото	Описание
FP 600x324x48 G4		Панельный фильтр G4

### Другие аксессуары



Наименование	Фото	Описание
<a href="#">WMG 3/4-4</a>		Смесительные узлы

### Другие аксессуары

Наименование	Фото	Описание
<a href="#">SD 160/600</a>		Шумоглушители для круглых каналов
<a href="#">SD 160/900</a>		Шумоглушители для круглых каналов

<a href="#">SD 160/1200</a>		Шумоглушители для круглых каналов
-----------------------------	---	-----------------------------------

### Другие аксессуары

Наименование	Фото	Описание
<a href="#">VRV 160</a>		Обратные клапаны для круглых каналов
<a href="#">VRVS 160</a>		Обратные клапаны для круглых каналов

### Другие аксессуары

Наименование	Фото	Описание
<a href="#">FS2</a>		Датчик влажности