

KOMFORT Roto EC LW 2000-2 S17

Вентиляционные установки с роторным рекуператором

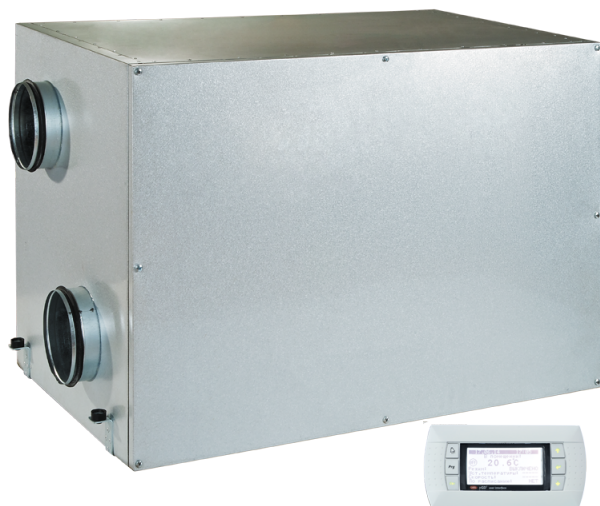

- Максимальный расход воздуха: 2250
- Уровень звукового давления LpA на расстоянии 3 м: 64
- Тип рекуператора: Роторный
- Фильтр вытяжной: G4
- Фильтр приточный: G4
- Шумоизоляция
- Тип двигателя: EC
- Догрев: Водяной
- Управление: Проводная панель управления
- Материал корпуса: Сталь с алюмоцинковым покрытием
- Датчик влажности: Опциональный
- Датчик CO2: Опциональный
- Датчик VOC: Опциональный
- Датчик PM2.5: Опциональный

	Единица измерения	KOMFORT Roto EC LW 2000-2 S17
Размер подключаемого воздуховода	мм	500x300
Скорость	-	1
Фазность	-	1
Минимальное напряжение питания	В	230
Максимальное напряжение питания	В	230
Частота сети питания	Гц	50/60
Номинальная мощность	Вт	1070
Максимальный ток	А	5
Максимальный расход воздуха	м ³ /час	2250
Уровень звукового давления LpA на расстоянии 3 м	дБ(А)	64
Эффективность рекуперации, макс	%	93
Тип рекуператора	-	Роторный
Материал рекуператора	-	Алюминий
Вес	кг	198
Фильтр вытяжной	-	G4
Фильтр приточный	-	G4
Максимальная температура перемещаемого воздуха	°С	40
Минимальная температура перемещаемого воздуха	°С	-25

Минимальная температура окружающего воздуха	°C	1
Максимальная температура окружающего воздуха	°C	40
Максимальна вологість повітря, що оточує	%	80
Класс защиты	-	IP22
Класс защиты привода	-	IP44

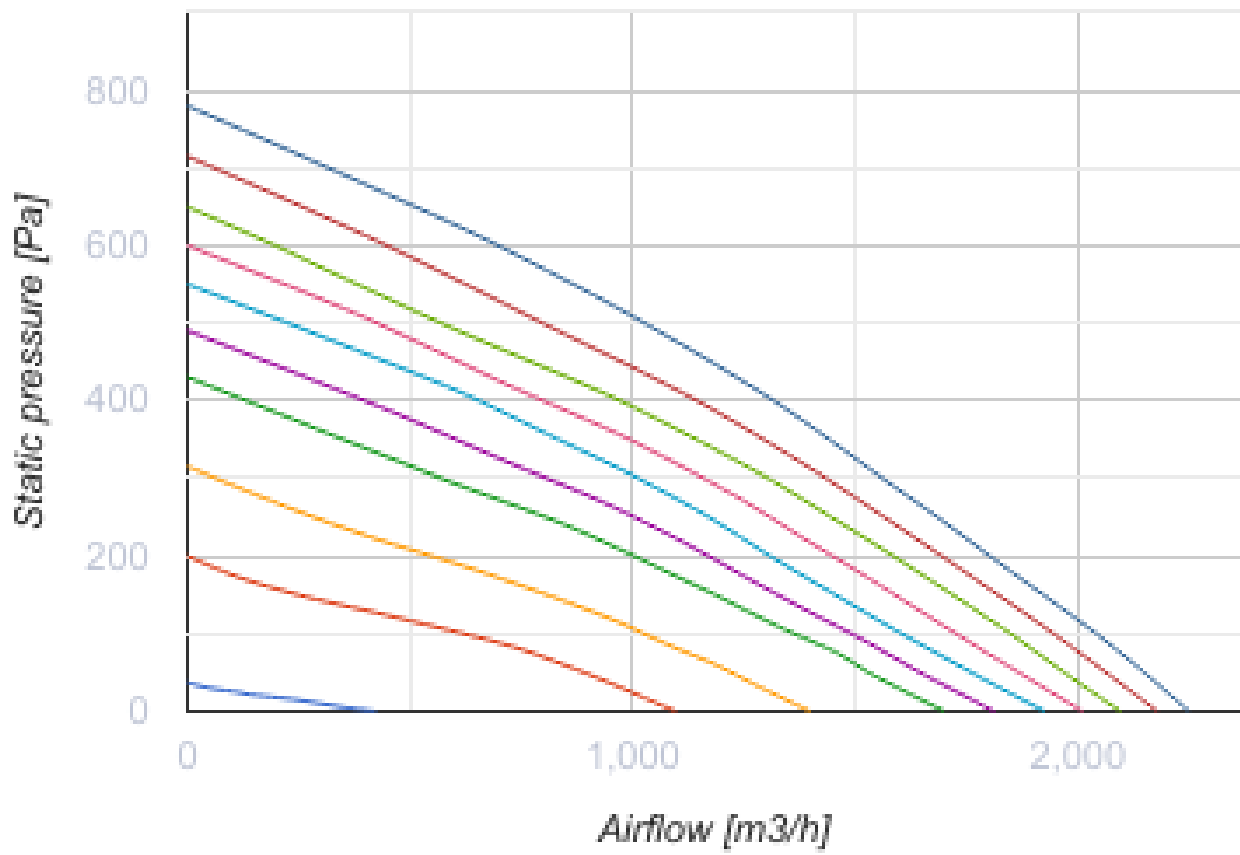

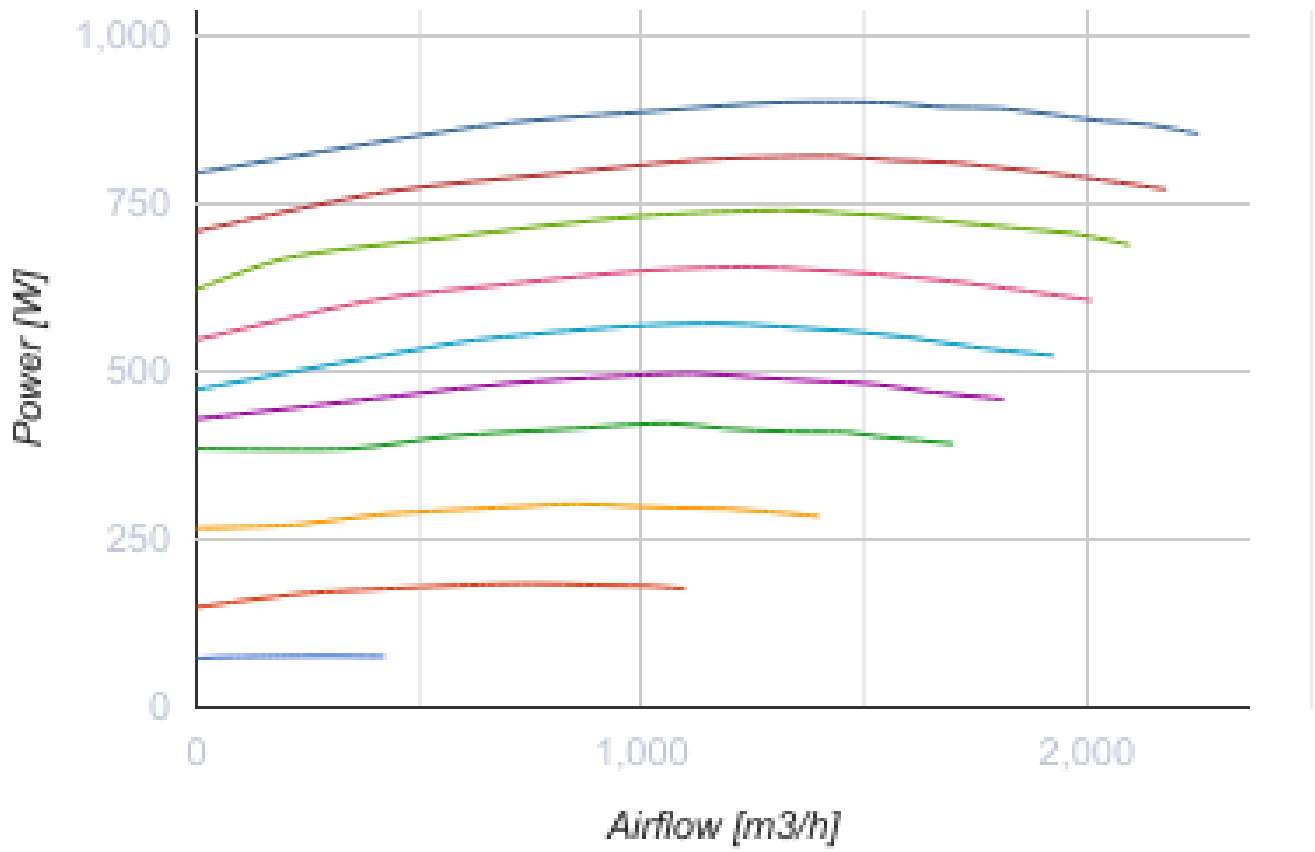

Размеры

B	B1	H	L	X	Y
875	630	1010	1485	500	300

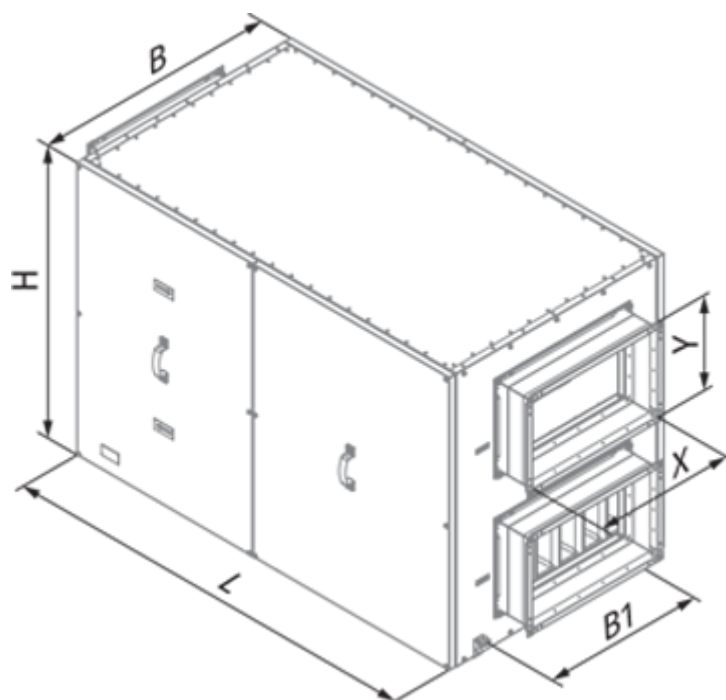

Аксессуары

Другие аксессуары

Наименование	Фото	Описание
FP 800x477x47 G4		Панельный фильтр G4

Смесители

Наименование	Фото	Описание
WMG 1-6		Смесительные узлы

Для прямоугольных каналов

Наименование	Фото	Описание
VRVS 50x30		Обратные клапаны для прямоугольных каналов

VK 50x30		Заслонки для прямоугольных каналов
--------------------------	---	------------------------------------

Датчики влажности

Наименование	Фото	Описание
FS2		Датчик влажности