

# KOMFORT Roto EC LE 700-3.3 S18

Вентиляционные установки с роторным рекуператором

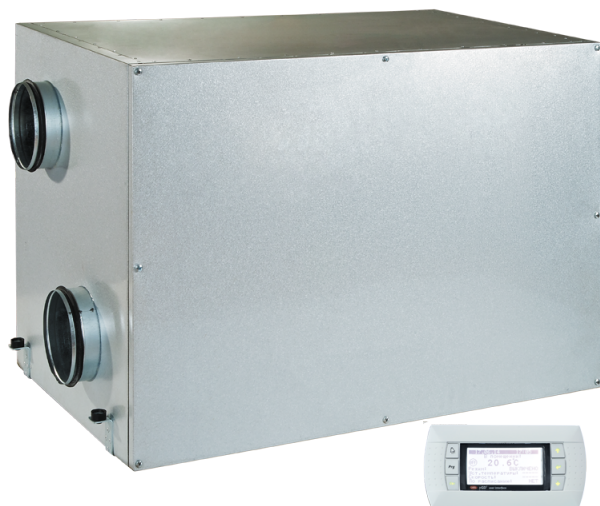

- Потребляемая мощность электрического догрева: 3300
- Максимальный расход воздуха: 700
- Уровень звукового давления LpA на расстоянии 3 м: 52
- Тип рекуператора: Роторный
- Фильтр вытяжной: G4
- Фильтр приточный: G4
- Шумоизоляция
- Тип двигателя: EC
- Догрев: Электрический
- Управление: Проводная панель управления
- Материал корпуса: Сталь с алюмоцинковым покрытием
- Датчик влажности: Опциональный
- Датчик CO2: Опциональный
- Датчик VOC: Опциональный
- Датчик PM2.5: Опциональный

	Единица измерения	KOMFORT Roto EC LE 700-3.3 S18
Размер подключаемого воздуховода	мм	250
Скорость	-	1
Фазность	-	1
Минимальное напряжение питания	В	230
Максимальное напряжение питания	В	230
Частота сети питания	Гц	50/60
Номинальная мощность	Вт	315
Потребляемая мощность электрического догрева	Вт	3300
Максимальный ток	А	15.8
Максимальный расход воздуха	м <sup>3</sup> /час	700
Уровень звукового давления LpA на расстоянии 3 м	дБ(А)	52
Эффективность рекуперации, макс	%	95
Тип рекуператора	-	Роторный
Материал рекуператора	-	Алюминий
Вес	кг	128
Фильтр вытяжной	-	G4

Фильтр приточный	-	G4
Максимальная температура перемещаемого воздуха	°C	40
Минимальная температура перемещаемого воздуха	°C	-25
Минимальная температура окружающего воздуха	°C	1
Максимальная температура окружающего воздуха	°C	40
Максимальна вологість повітря, що оточує	%	80
Класс защиты	-	IP22
Класс защиты привода	-	IP44

## Размеры

ØD	B	B1	H	L
249	745	580	700	1210

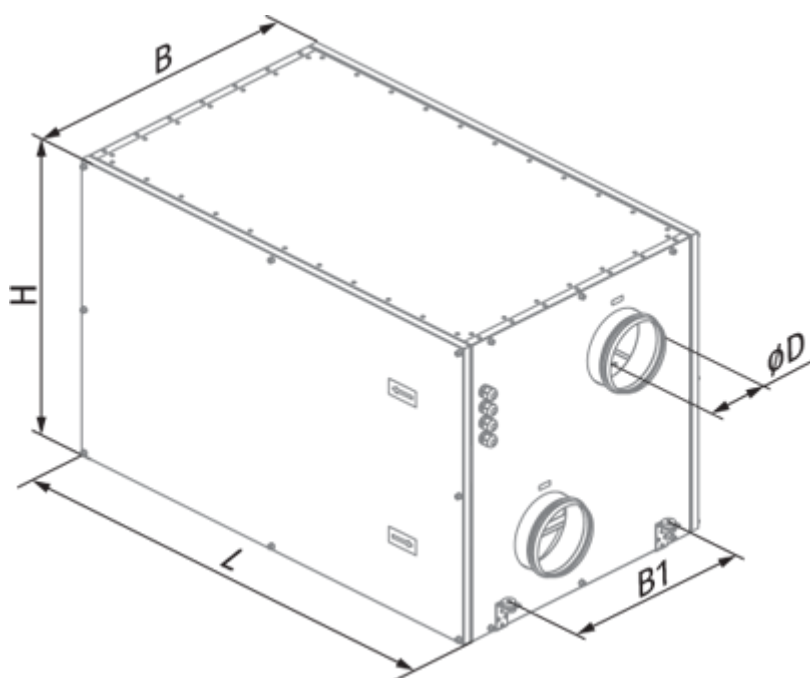



## Аксессуары



### Другие аксессуары

Наименование	Фото	Описание
FP 700x332x48 G4		Панельный фильтр G4

**Для круглых каналов**

Наименование	Фото	Описание
<a href="#">SD 250/600</a>		Шумоглушители для круглых каналов
<a href="#">SD 250/900</a>		Шумоглушители для круглых каналов
<a href="#">SD 250/1200</a>		Шумоглушители для круглых каналов

**Для круглых каналов**

Наименование	Фото	Описание
<a href="#">VRV 250</a>		Обратные клапаны для круглых каналов
<a href="#">VRVS 250</a>		Обратные клапаны для круглых каналов

**Датчики влажности**

Наименование	Фото	Описание
<a href="#">FS2</a>		Датчик влажности