

KOMFORT Roto EC DE 650 R S21

Подвесные приточно-вытяжные установки с рекуперацией тепла



- Потребляемая мощность электрического догрева: 2800
- Максимальный расход воздуха: 710
- Уровень звукового давления LpA на расстоянии 3 м: 36
- Тип рекуператора: Роторный
- Фильтр вытяжной: G4
- Фильтр приточный: G4, F7 (option: H13), G4, F7 (опция: H13)
- Шумоизоляция
- Тип двигателя: EC
- Догрев: Электрический
- BMS протокол: ModBus
- Управление: Смартфон
- Материал корпуса: Оцинкованная сталь
- Датчик влажности: Опциональный
- Датчик CO2: Опциональный
- Датчик VOC: Опциональный
- Датчик PM2.5: Опциональный

	Единица измерения	KOMFORT Roto EC DE 650 R S21
Размер подключаемого воздуховода	мм	200
Скорость	-	1
Фазность	-	1
Минимальное напряжение питания	В	230
Максимальное напряжение питания	В	230
Частота сети питания	Гц	50/60
Номинальная мощность	Вт	367
Потребляемая мощность электрического догрева	Вт	2800
Максимальный ток	А	13.7
Максимальный расход воздуха	м ³ /час	710
Уровень звукового давления LpA на расстоянии 3 м	дБ(А)	36
Эффективность рекуперации, макс	%	87
Тип рекуператора	-	Роторный
Материал рекуператора	-	Алюминий
Вес	кг	104
Фильтр вытяжной	-	G4
Фильтр приточный	-	G4, F7 (option: H13), G4, F7 (опция: H13)
Максимальная температура перемещаемого воздуха	°C	40

Минимальная температура перемещаемого воздуха	°C	-25
Минимальная температура окружающего воздуха	°C	1
Максимальная температура окружающего воздуха	°C	40
Максимальна вологість повітря, що оточує	%	80
Класс защиты	-	IP22
Класс защиты привода	-	IP44

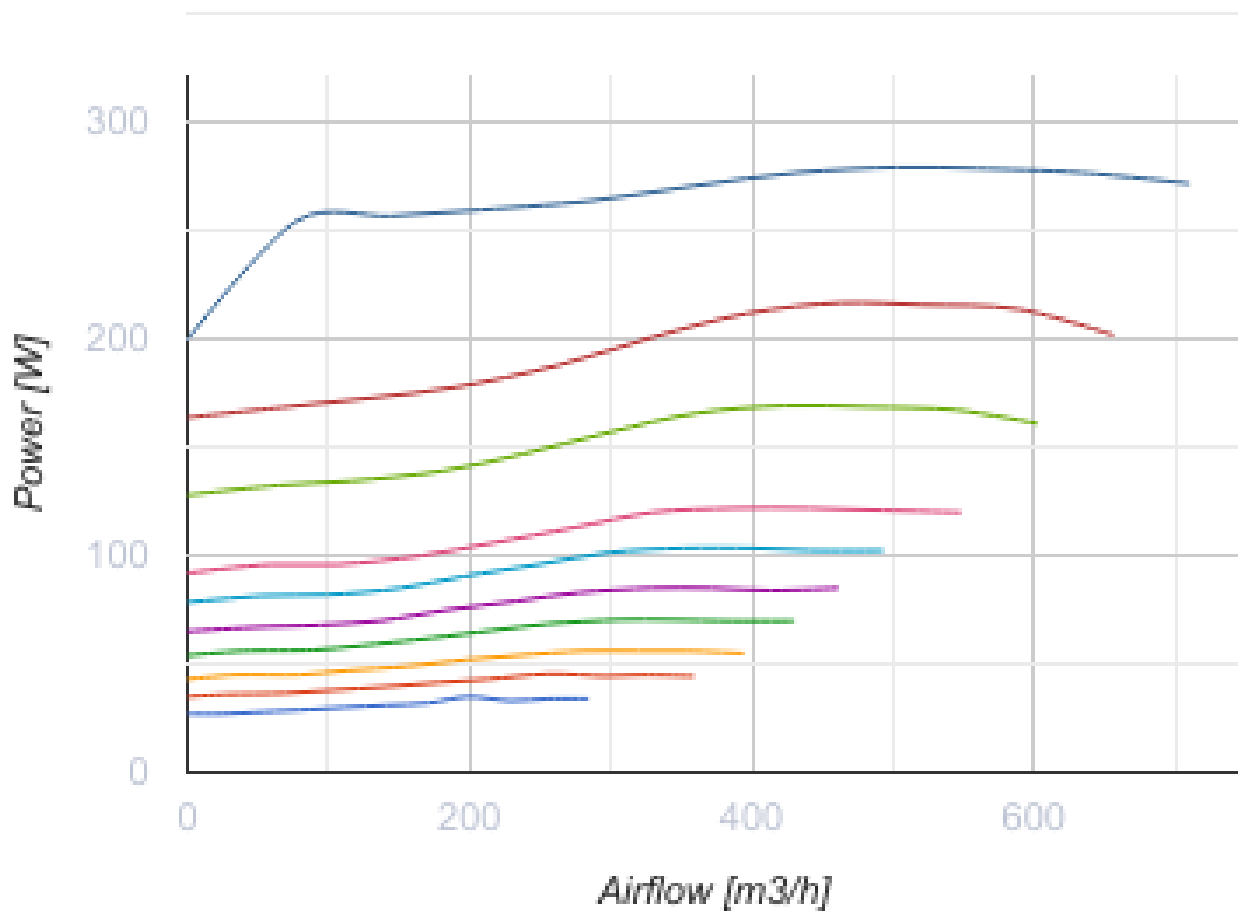

Размеры

Ø D	Ø D1	B	B1	H	H1	L	L1
200	125	897	932	409	422	1445	1542

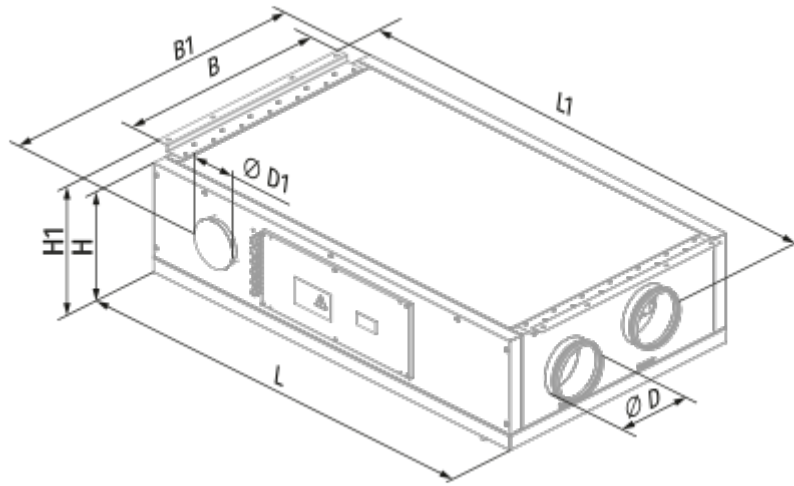

Экодизайн

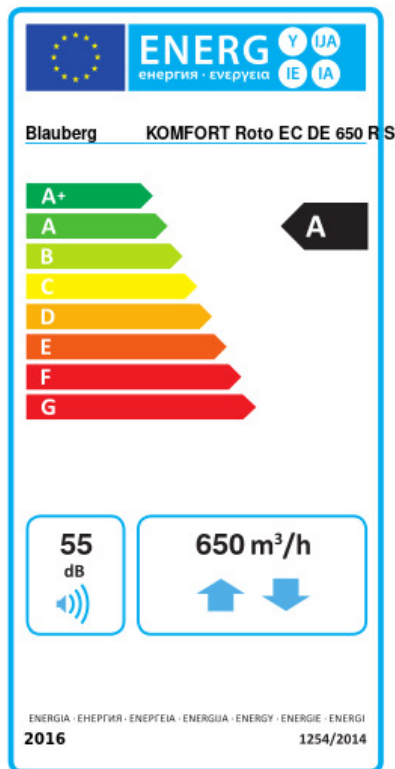

Торговая марка	Blauberg					
Модель	KOMFORT Roto EC DE 650 R S21					
Удельное потребление энергии (кВт.час/(м³/год))	Холодный	Умеренный		Теплый		
	85.4	A+	41.9	A	17	E
Тип установки	Bidirectional					
Тип привода	Переменная скорость					
Тип теплообменника	Регенеративный					
Термоэффективность рекуперации тепла (%)	83					
Максимальный расход воздуха (м³/час)	650					
Потребляемая мощность (Вт)	340					
Эталонный объемный расход (м³/с)	0.125					
Статическое давление в исходной точке (Па)	50					
Удельный потребляемая мощность в исходной точке (Вт/(м³/час))	0.269					
Способ управления приводом	Локальное регулирование потребления					
Максимальные внутренние перетоки (%)	2.7					
Максимальные внешние утечки (%)	2.7					
Sound power level (дБ(A))	55					
Декларируемый тип вентиляционной единицы	RVU BVU					
Годовое потребление электричества (кВт.час/год)	Холодный	Умеренный		Теплый		
	142	142	142	142	142	142
Годовое сохранение тепла (кВт.час/год)	Холодный	Умеренный		Теплый		
	8898	4548	4548	2057	2057	2057



Аксессуары

Другие аксессуары

Наименование	Фото	Описание
FP 378x295x48 G4		Панельный фильтр G4

FP 378x295x48 F7		Панельный фильтр F7
FP 378x295x48 H13		

Панели управления

Наименование	Фото	Описание
S22		Панели управления
S22 Wi-Fi		Панели управления
		LCD-панель управления проводная



Датчики влажности

Наименование	Фото	Описание
FS2		Датчик влажности

Кухонные вытяжки (зонты)

Наименование	Фото	Описание
DAH 251-13		Кухонный вытяжной зонт

Для круглых каналов

Наименование	Фото	Описание
VRV 200		Обратные клапаны для круглых каналов
VKA 200		Заслонки для круглых каналов