

KOMFORT Roto EC DE 350 L S21

Подвесные приточно-вытяжные установки с рекуперацией тепла



- Потребляемая мощность электрического догрева: 1400
- Максимальный расход воздуха: 430
- Уровень звукового давления LpA на расстоянии 3 м: 31
- Тип рекуператора: Роторный
- Фильтр вытяжной: G4
- Фильтр приточный: G4, F7 (опция: H13)
- Шумоизоляция
- Тип двигателя: EC
- Догрев: Электрический
- BMS протокол: ModBus
- Управление: Смартфон
- Материал корпуса: Оцинкованная сталь
- Датчик влажности: Опциональный
- Датчик CO2: Опциональный
- Датчик VOC: Опциональный
- Датчик PM2.5: Опциональный

	Единица измерения	KOMFORT Roto EC DE 350 L S21
Размер подключаемого воздуховода	мм	160
Скорость	-	1
Фазность	-	1
Минимальное напряжение питания	В	230
Максимальное напряжение питания	В	230
Частота сети питания	Гц	50/60
Номинальная мощность	Вт	185
Потребляемая мощность электрического догрева	Вт	1400
Максимальный ток	А	6.9
Максимальный расход воздуха	м ³ /час	430
Уровень звукового давления LpA на расстоянии 3 м	дБ(А)	31
Эффективность рекуперации, макс	%	87
Тип рекуператора	-	Роторный
Материал рекуператора	-	Алюминий
Вес	кг	82
Фильтр вытяжной	-	G4
Фильтр приточный	-	G4, F7 (опция: H13)
Максимальная температура перемещаемого воздуха	°С	40

Минимальная температура перемещаемого воздуха	°C	-25
Минимальная температура окружающего воздуха	°C	1
Максимальная температура окружающего воздуха	°C	40
Максимальна вологість повітря, що оточує	%	80
Класс защиты	-	IP22
Класс защиты привода	-	IP44

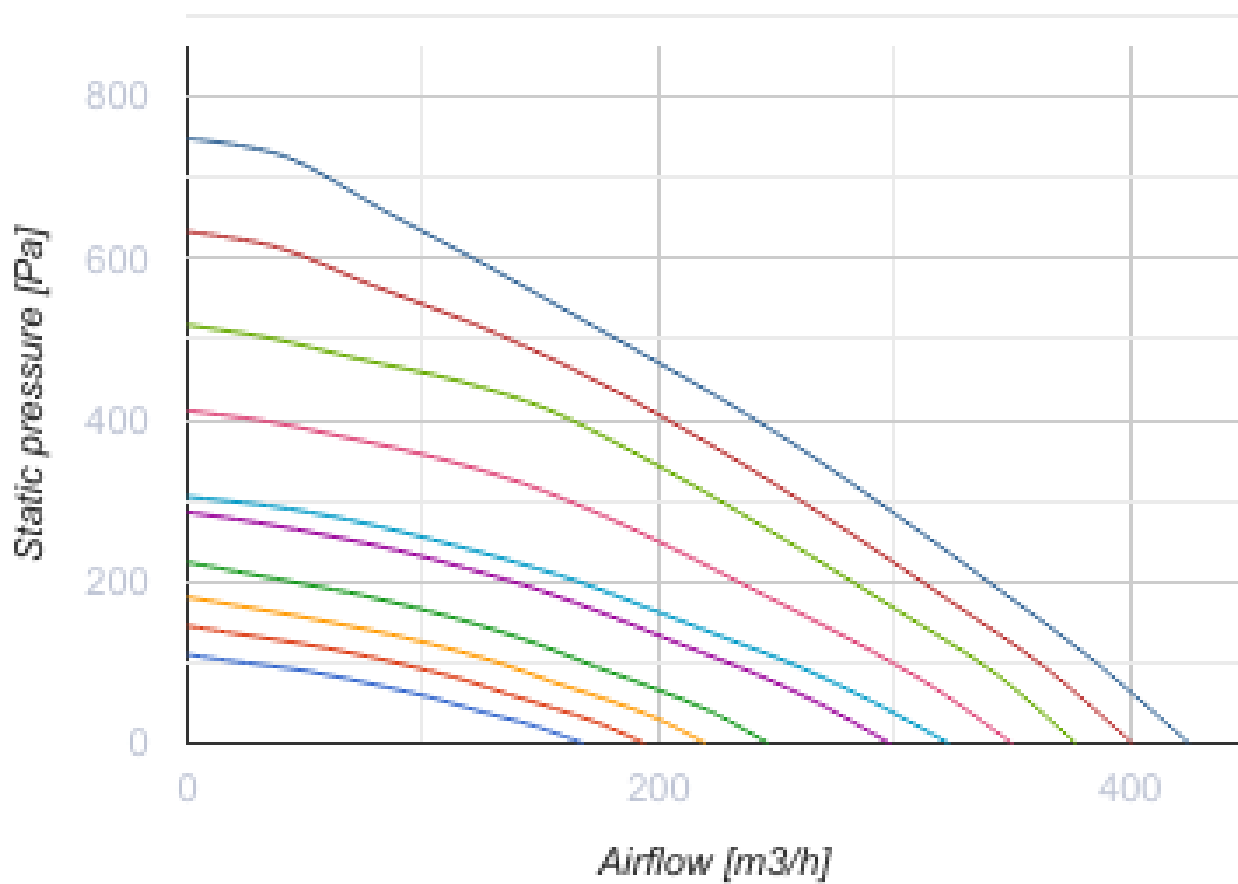

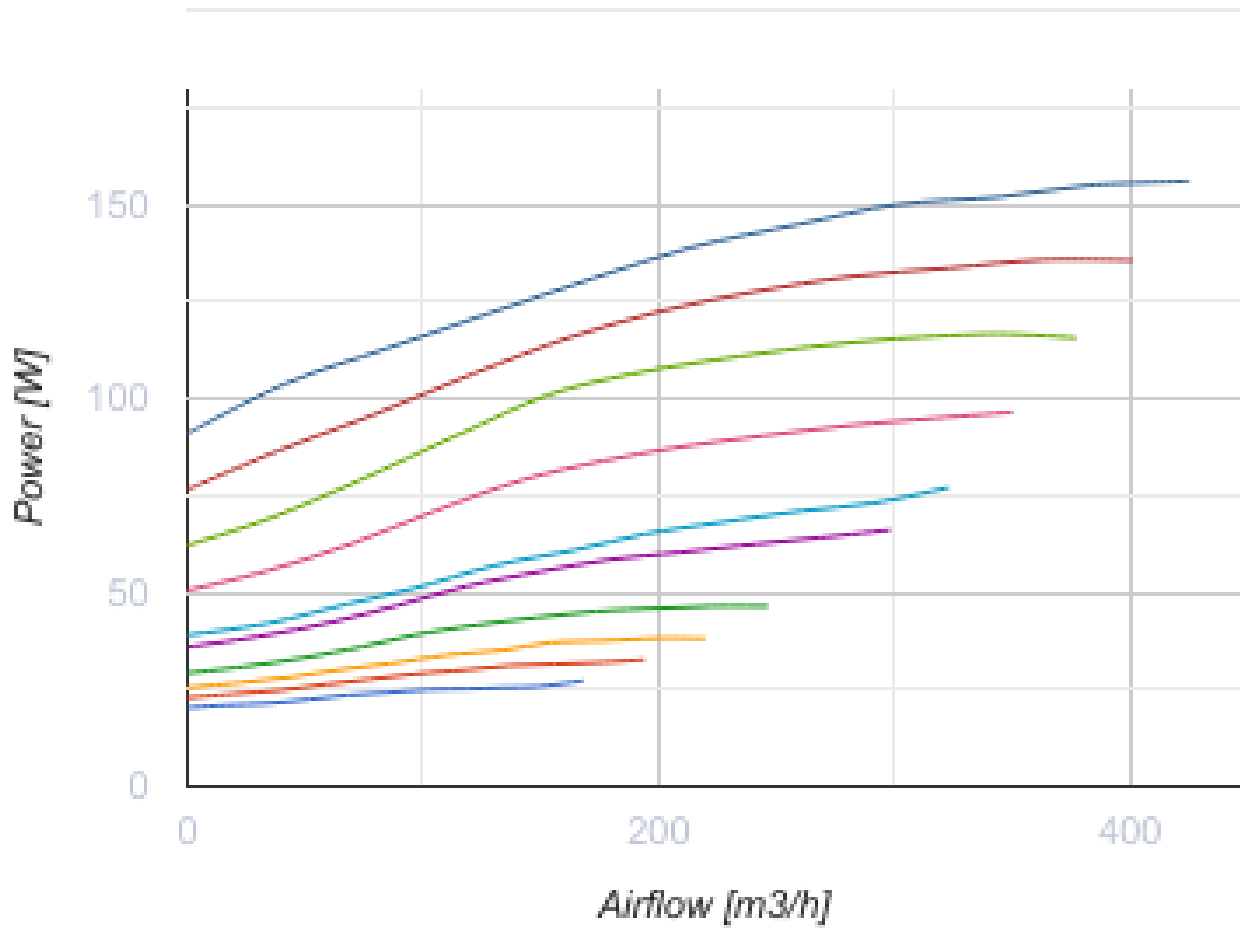

Размеры

Ø D	Ø D1	B	B1	H	H1	L	L1
160	125	770	818	318	361	1270	1365

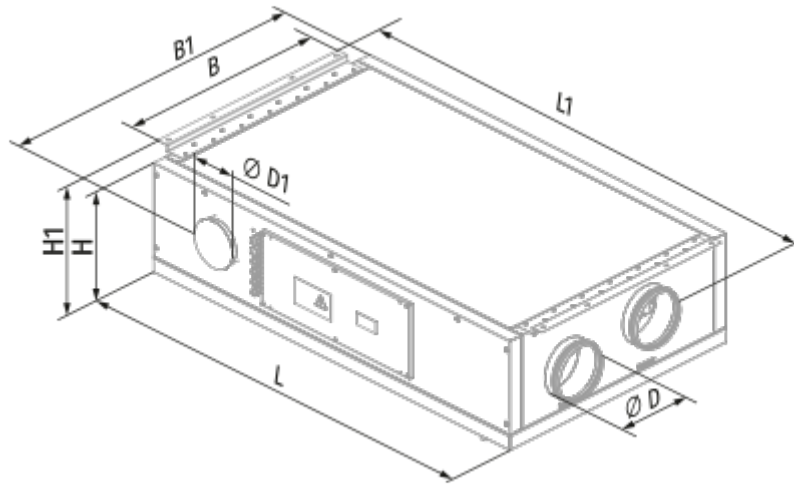

Экодизайн

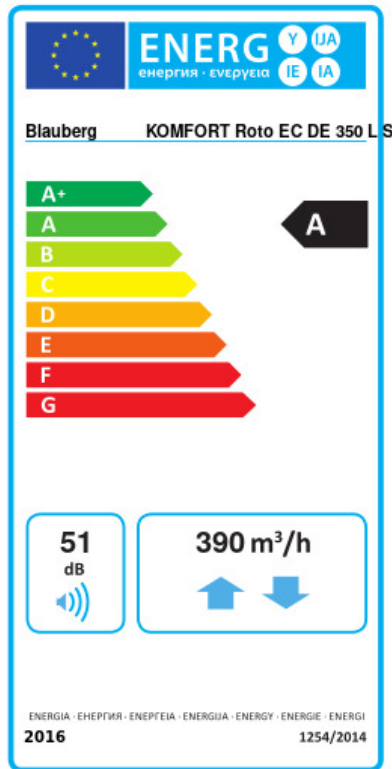

Торговая марка	Blauberg		
Модель	KOMFORT Roto EC DE 350 L S21		
Удельное потребление энергии (кВт.час/(м³/год))	Холодный	Умеренный	Теплый
	83.219	A+	40.9116 A 16.6751 E
Тип установки	Bidirectional		
Тип привода	Переменная скорость		
Тип теплообменника	Регенеративный		
Термоэффективность рекуперации тепла (%)	77		
Максимальный расход воздуха (м³/час)	390		
Потребляемая мощность (Вт)	155		
Эталонный объемный расход (м³/с)	0.081		
Статическое давление в исходной точке (Па)	50		
Удельный потребляемая мощность в исходной точке (Вт/(м³/час))	0.252		
Способ управления приводом	Локальное регулирование потребления		
Максимальные внутренние перетоки (%)	2.7		
Максимальные внешние утечки (%)	2.7		
Sound power level (дБ(A))	51		
Декларируемый тип вентиляционной единицы	RVU BVU		
Годовое потребление электричества (кВт.час/год)	Холодный	Умеренный	Теплый
	133	133	133
Годовое сохранение тепла (кВт.час/год)	Холодный	Умеренный	Теплый
	8654.7489	4424.1213	2000.5293



Аксессуары

Другие аксессуары

Наименование	Фото	Описание
FP 320x235x48 G4		Панельный фильтр G4

FP 320x235x48 F7		Панельный фильтр F7
FP 320x235x48 H13		

Другие аксессуары

Наименование	Фото	Описание
S22		Панели управления
S22 Wi-Fi		Панели управления
		LCD-панель управления проводная



Другие аксессуары

Наименование	Фото	Описание
FS2		Датчик влажности

Другие аксессуары

Наименование	Фото	Описание
DAH 251-13		Кухонный вытяжной зонт

Другие аксессуары

Наименование	Фото	Описание
VRV 160		Обратные клапаны для круглых каналов
VKA 160		Заслонки для круглых каналов