

KOMFORT Roto EC D2E 250 R S21

Подвесные приточно-вытяжные установки с рекуперацией тепла



- Потребляемая мощность электрического догрева: 700
- Максимальный расход воздуха: 300
- Уровень звукового давления LpA на расстоянии 3 м: 23
- Тип рекуператора: Роторный
- Фильтр вытяжной: G4
- Фильтр приточный: G4, F7 (опция: H13)
- Шумоизоляция
- Тип двигателя: EC
- Догрев: Электрический
- BMS протокол: ModBus
- Управление: Смартфон
- Материал корпуса: Оцинкованная сталь
- Датчик влажности: Опциональный
- Датчик CO2: Опциональный
- Датчик VOC: Опциональный
- Датчик PM2.5: Опциональный

| | Единица измерения | KOMFORT Roto EC D2E 250 R S21 |
|--|---------------------|-------------------------------|
| Размер подключаемого воздуховода | мм | 160 |
| Скорость | - | 1 |
| Фазность | - | 1 |
| Минимальное напряжение питания | В | 230 |
| Максимальное напряжение питания | В | 230 |
| Частота сети питания | Гц | 50/60 |
| Номинальная мощность | Вт | 128 |
| Потребляемая мощность электрического догрева | Вт | 700 |
| Максимальный ток | А | 4 |
| Максимальный расход воздуха | м ³ /час | 300 |
| Уровень звукового давления LpA на расстоянии 3 м | дБ(А) | 23 |
| Эффективность рекуперации, макс | % | 87 |
| Тип рекуператора | - | Роторный |
| Материал рекуператора | - | Алюминий |
| Вес | кг | 54 |
| Фильтр вытяжной | - | G4 |
| Фильтр приточный | - | G4, F7 (опция: H13) |
| Максимальная температура перемещаемого воздуха | °С | 40 |

| | | |
|---|----|------|
| Минимальная температура перемещаемого воздуха | °C | -25 |
| Минимальная температура окружающего воздуха | °C | 1 |
| Максимальная температура окружающего воздуха | °C | 40 |
| Максимальна вологість повітря, що оточує | % | 80 |
| Класс защиты | - | IP22 |
| Класс защиты привода | - | IP44 |

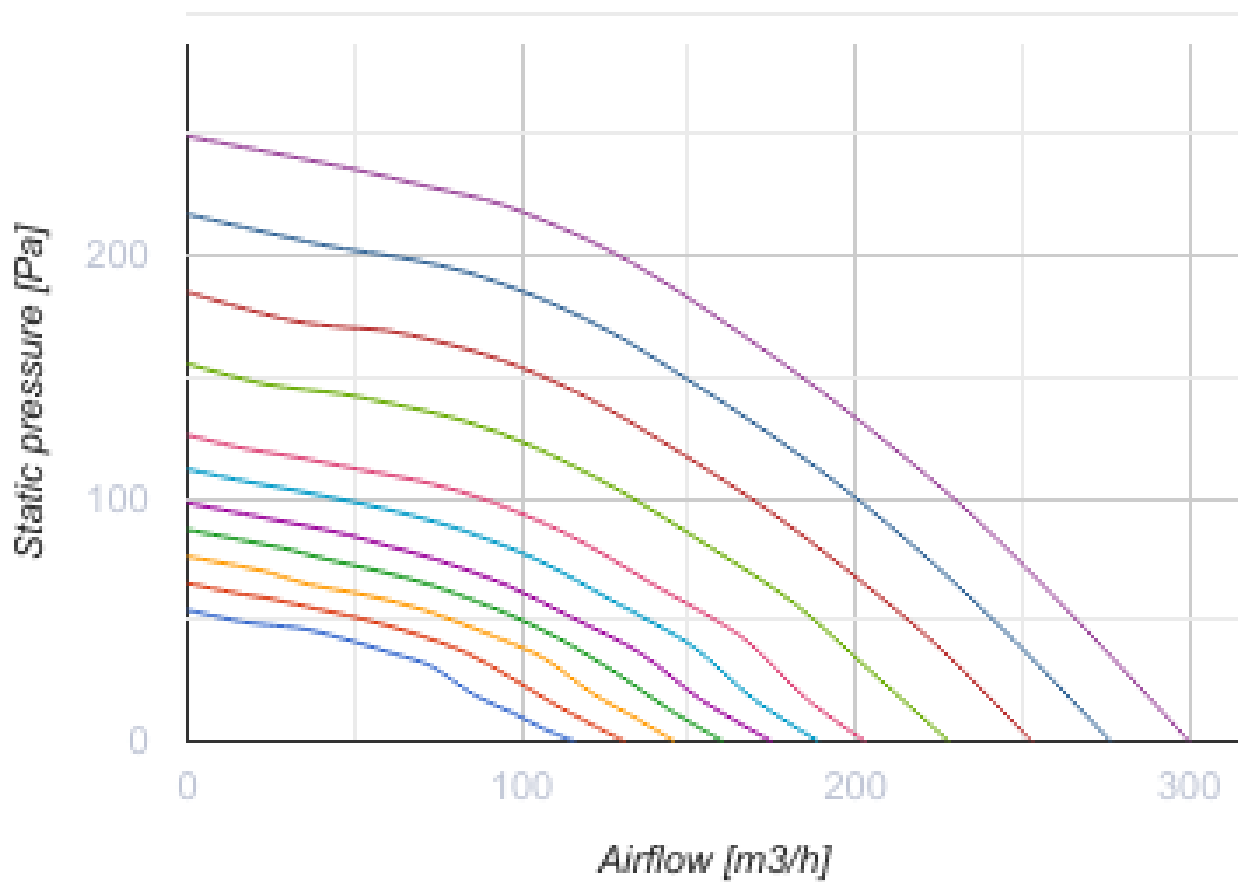

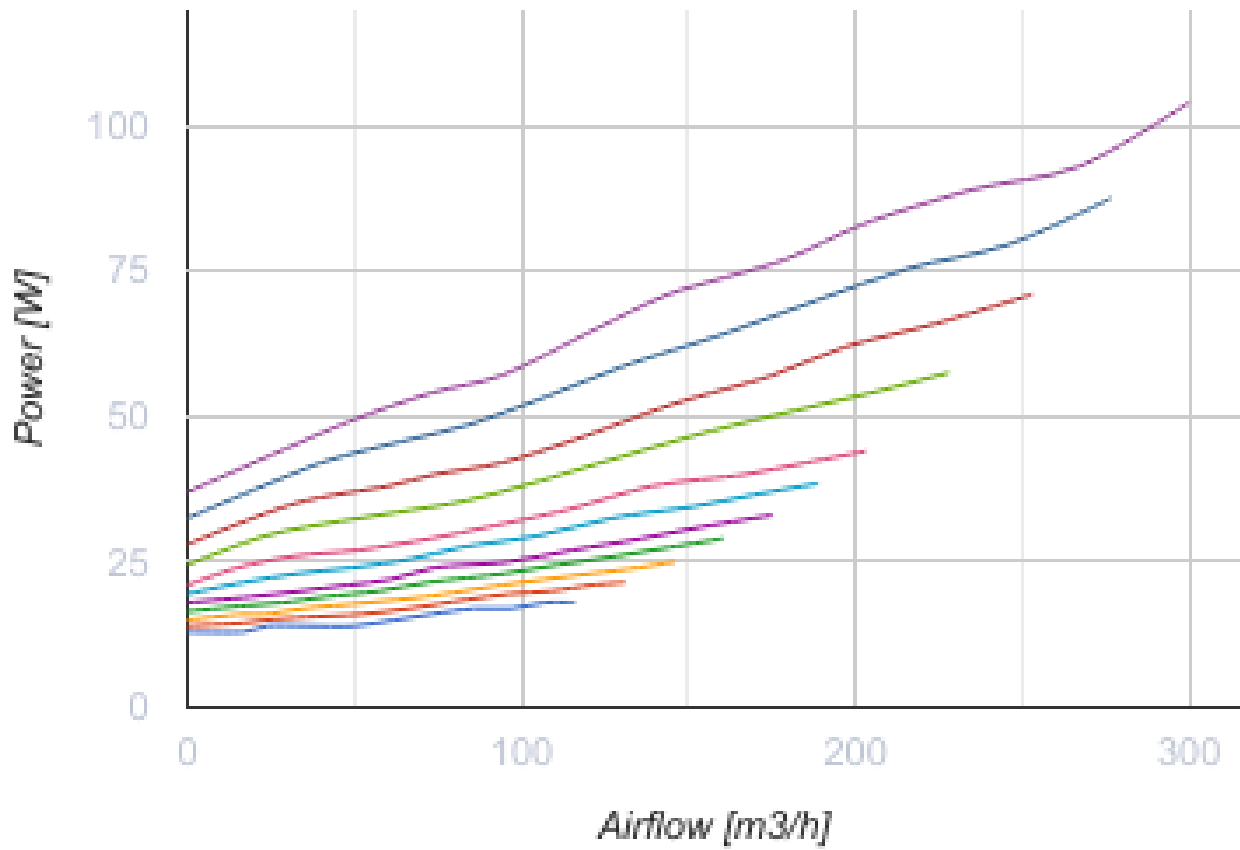

Размеры

| Ø D | Ø D1 | B | B1 | H | H1 | L | L1 |
|-----|------|-----|-----|-----|-----|------|------|
| 160 | 125 | 618 | 666 | 225 | 245 | 1002 | 1097 |

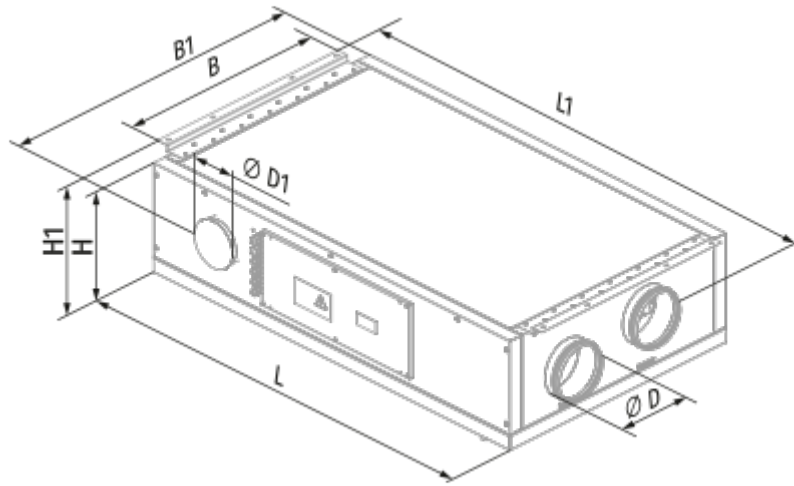

Экодизайн

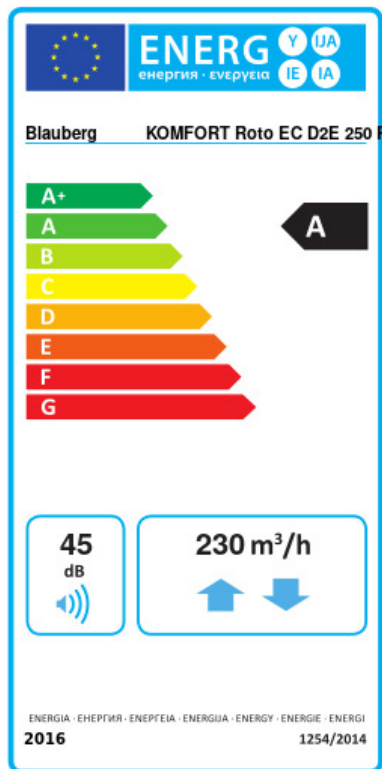

| | | | | | | |
|---|-------------------------------------|-----------|--------|---|----|---|
| Торговая марка | Blauberg | | | | | |
| Модель | KOMFORT Roto EC D2E 250 R S21 | | | | | |
| Удельное потребление энергии (кВт.час/(м³/год)) | Холодный | Умеренный | Теплый | | | |
| | 84.8 | A+ | 41.7 | A | 17 | E |
| Тип установки | Bidirectional | | | | | |
| Тип привода | Переменная скорость | | | | | |
| Тип теплообменника | Регенеративный | | | | | |
| Термоэффективность рекуперации тепла (%) | 81 | | | | | |
| Максимальный расход воздуха (м³/час) | 230 | | | | | |
| Потребляемая мощность (Вт) | 89 | | | | | |
| Эталонный объемный расход (м³/с) | 0.044 | | | | | |
| Статическое давление в исходной точке (Па) | 50 | | | | | |
| Удельный потребляемая мощность в исходной точке (Вт/(м³/час)) | 0.256 | | | | | |
| Способ управления приводом | Локальное регулирование потребления | | | | | |
| Максимальные внутренние перетоки (%) | 2.7 | | | | | |
| Максимальные внешние утечки (%) | 2.7 | | | | | |
| Sound power level (дБ(A)) | 45 | | | | | |
| Декларируемый тип вентиляционной единицы | RVU BVU | | | | | |
| Годовое потребление электричества (кВт.час/год) | Холодный | Умеренный | Теплый | | | |
| | 136 | 136 | 136 | | | |
| Годовое сохранение тепла (кВт.час/год) | Холодный | Умеренный | Теплый | | | |
| | 8817 | 4507 | 2038 | | | |



Аксессуары

Другие аксессуары

| Наименование | Фото | Описание |
|------------------|------|---------------------|
| FP 280x180x48 G4 | | Панельный фильтр G4 |

| | | |
|-------------------|---|---------------------|
| FP 280x180x48 F7 |  | Панельный фильтр F7 |
| FP 280x180x48 H13 | | |

Другие аксессуары

| Наименование | Фото | Описание |
|---------------------------|---|---------------------------------|
| S22 |  | Панели управления |
| S22 Wi-Fi |  | Панели управления |
| |  | LCD-панель управления проводная |



Другие аксессуары

| Наименование | Фото | Описание |
|---------------------|---|------------------|
| FS2 |  | Датчик влажности |

Другие аксессуары

| Наименование | Фото | Описание |
|----------------------------|---|------------------------|
| DAH 251-13 |  | Кухонный вытяжной зонт |

Другие аксессуары

| Наименование | Фото | Описание |
|-------------------------|---|--------------------------------------|
| VRV 160 |  | Обратные клапаны для круглых каналов |
| VKA 160 |  | Заслонки для круглых каналов |