

KOMFORT Roto EC D2E 250 L S21

Подвесные приточно-вытяжные установки с рекуперацией тепла



- Потребляемая мощность электрического обогрева: 700
- Максимальный расход воздуха: 300
- Уровень звукового давления LpA на расстоянии 3 м: 23
- Тип рекуператора: Роторный
- Фильтр вытяжной: G4
- Фильтр приточный: G4, F7 (опция: H13)
- Шумоизоляция
- Тип двигателя: EC
- Обогрев: Электрический
- BMS протокол: ModBus
- Управление: Смартфон
- Материал корпуса: Оцинкованная сталь
- Датчик влажности: Опциональный
- Датчик CO2: Опциональный
- Датчик VOC: Опциональный
- Датчик PM2.5: Опциональный

	Единица измерения	KOMFORT Roto EC D2E 250 L S21
Размер подключаемого воздуховода	мм	160
Скорость	-	1
Фазность	-	1
Минимальное напряжение питания	В	230
Максимальное напряжение питания	В	230
Частота сети питания	Гц	50/60
Номинальная мощность	Вт	128
Потребляемая мощность электрического обогрева	Вт	700
Максимальный ток	А	4
Максимальный расход воздуха	м ³ /час	300
Уровень звукового давления LpA на расстоянии 3 м	дБ(А)	23
Эффективность рекуперации, макс	%	87
Тип рекуператора	-	Роторный
Материал рекуператора	-	Алюминий
Вес	кг	54
Фильтр вытяжной	-	G4
Фильтр приточный	-	G4, F7 (опция: H13)
Максимальная температура перемещаемого воздуха	°C	40

Минимальная температура перемещаемого воздуха	°C	-25
Минимальная температура окружающего воздуха	°C	1
Максимальная температура окружающего воздуха	°C	40
Максимальна вологість повітря, що оточує	%	80
Класс защиты	-	IP22
Класс защиты привода	-	IP44

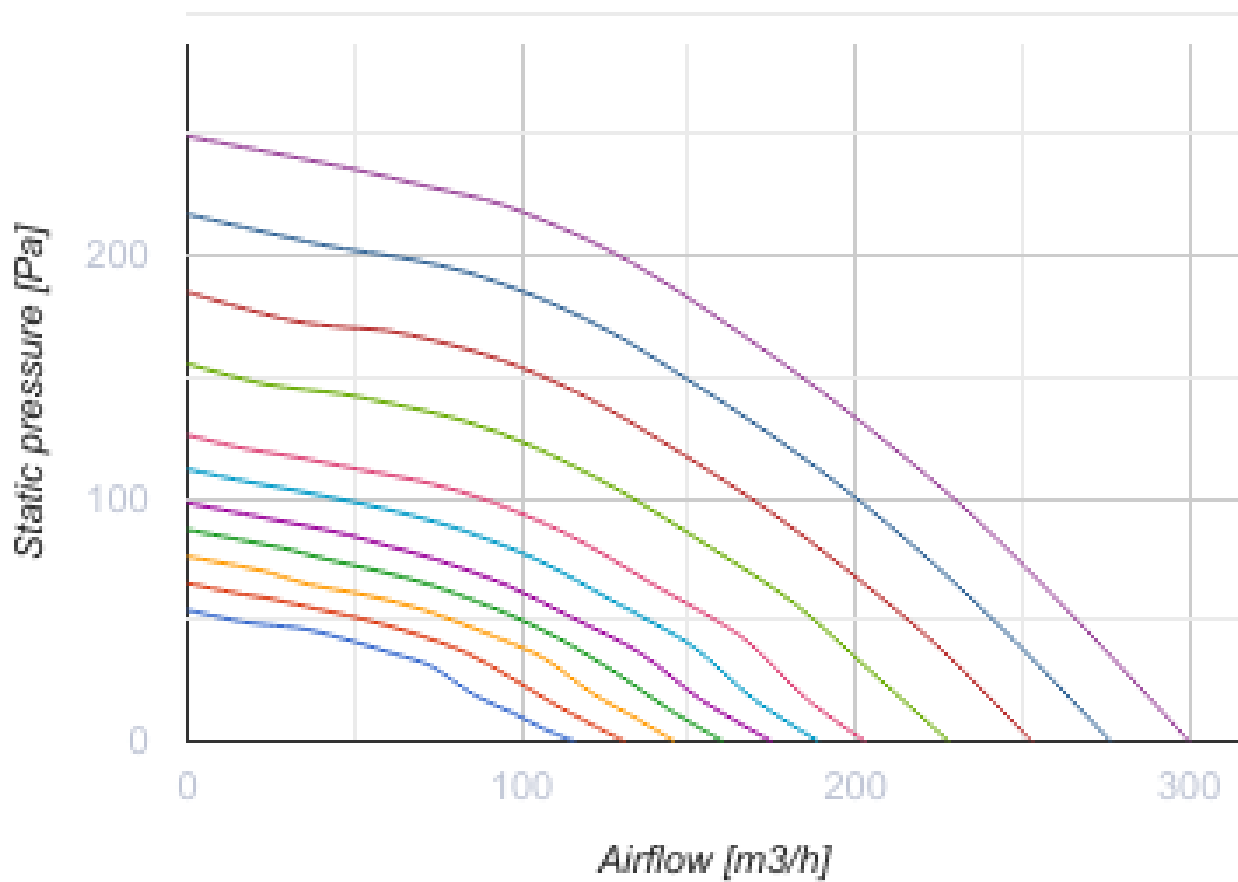

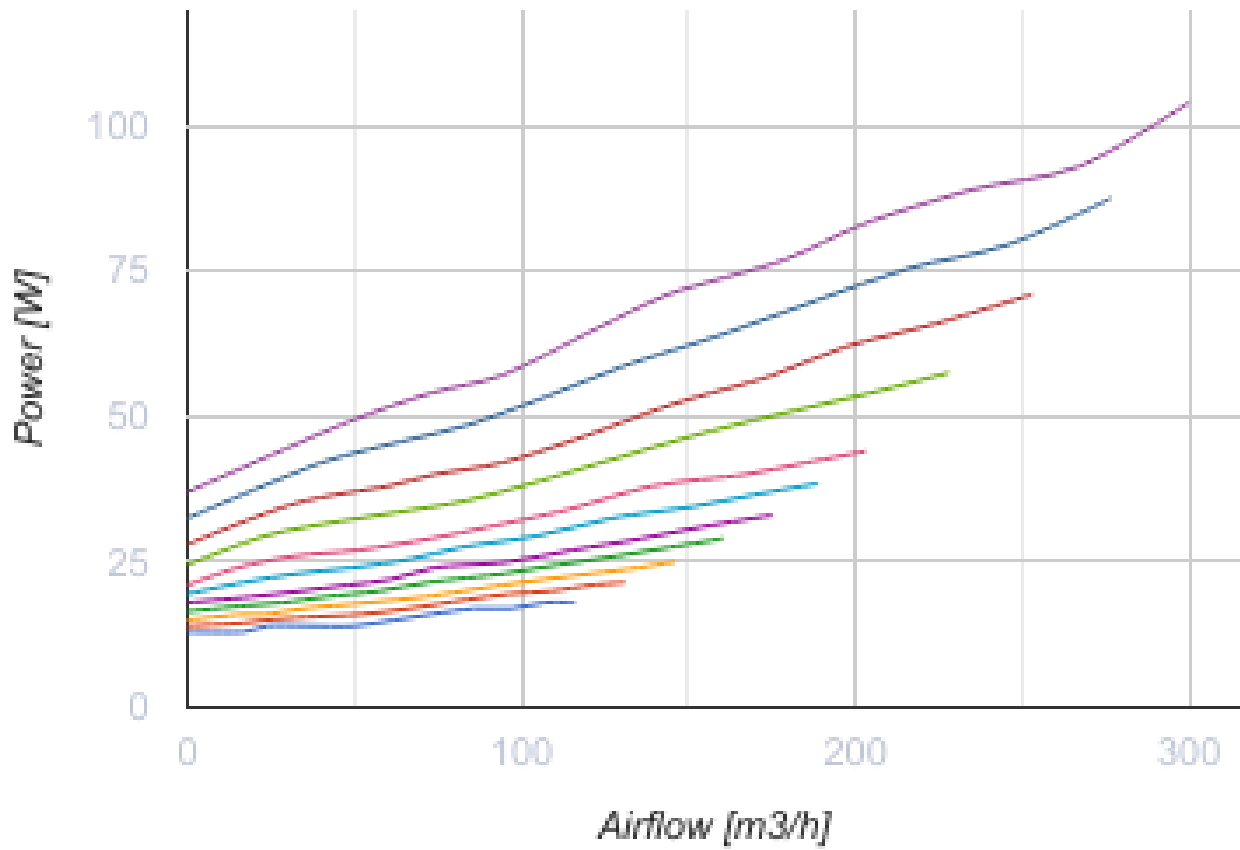

Размеры

Ø D	Ø D1	B	B1	H	H1	L	L1
160	125	618	666	225	245	1002	1097

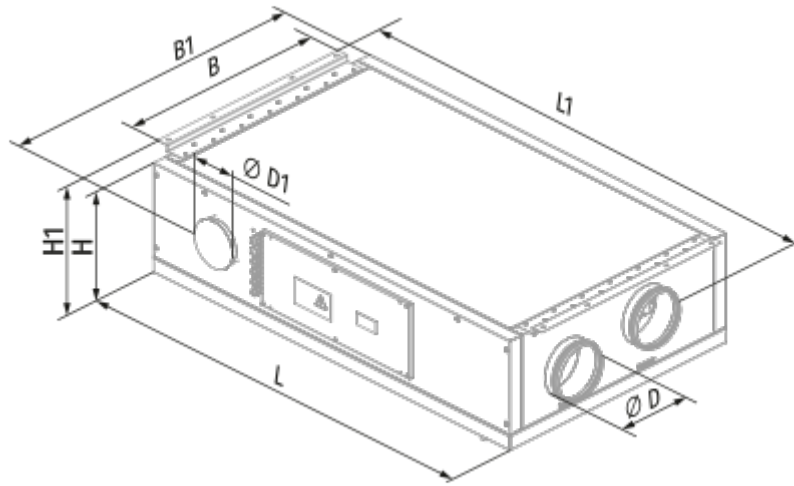

Экодизайн

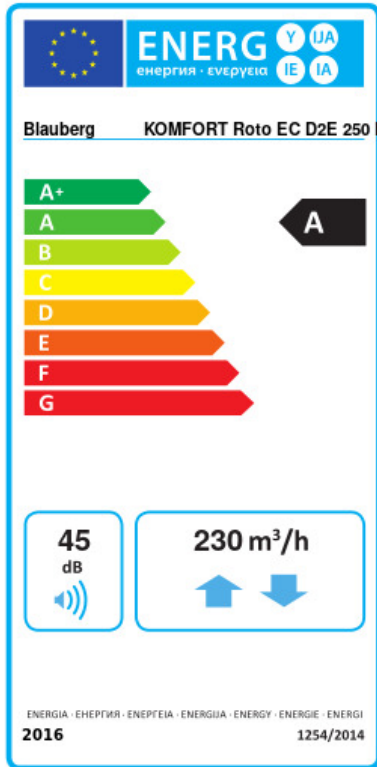

Торговая марка	Blaubeurg					
Модель	KOMFORT Roto EC D2E 250 L S21					
Удельное потребление энергии (кВт.час/(м³/год))	Холодный	Умеренный	Теплый			
	84.8	A+	41.7	A	17	E
Тип установки	Bidirectional					
Тип привода	Переменная скорость					
Тип теплообменника	Регенеративный					
Термоэффективность рекуперации тепла (%)	81					
Максимальный расход воздуха (м³/час)	230					
Потребляемая мощность (Вт)	89					
Эталонный объемный расход (м³/с)	0.044					
Статическое давление в исходной точке (Па)	50					
Удельный потребляемая мощность в исходной точке (Вт/(м³/час))	0.256					
Способ управления приводом	Локальное регулирование потребления					
Максимальные внутренние перетоки (%)	2.7					
Максимальные внешние утечки (%)	2.7					
Sound power level (дБ(A))	45					
Декларируемый тип вентиляционной единицы	RVU BVU					
Годовое потребление электричества (кВт.час/год)	Холодный	Умеренный	Теплый			
	136	136	136			
Годовое сохранение тепла (кВт.час/год)	Холодный	Умеренный	Теплый			
	8817	4507	2038			



Аксессуары

Другие аксессуары

Наименование	Фото	Описание
FP 280x180x48 G4		Панельный фильтр G4

FP 280x180x48 F7		Панельный фильтр F7
FP 280x180x48 H13		

Другие аксессуары

Наименование	Фото	Описание
S22		Панели управления
S22 Wi-Fi		Панели управления
		LCD-панель управления проводная



Другие аксессуары

Наименование	Фото	Описание
FS2		Датчик влажности

Другие аксессуары

Наименование	Фото	Описание
DAH 251-13		Кухонный вытяжной зонт

Другие аксессуары

Наименование	Фото	Описание
VRV 160		Обратные клапаны для круглых каналов
VKA 160		Заслонки для круглых каналов