

KOMFORT EC SBE 250 L S21

Вентиляционные установки с рекуперацией
тепла и влаги



- Потребляемая мощность электрического преднагрева: 1400
- Максимальный расход воздуха: 390
- Уровень звукового давления LpA на расстоянии 3 м: 35
- Тип рекуператора: Противоточный
- Фильтр вытяжной: G4
- Фильтр приточный: G4 (option: F7), G4 (опция: F7)
- Шумоизоляция
- Тип двигателя: EC
- Байпас: Автоматический
- Догрев: Опциональный
- Преднагрев: Встроенный
- BMS протокол: ModBus
- Управление: Смартфон
- Материал корпуса: Сталь с полимерным покрытием
- Датчик влажности: Опциональный
- Датчик CO2: Опциональный
- Датчик VOC: Опциональный
- Датчик PM2.5: Опциональный

	Единица измерения	KOMFORT EC SBE 250 L S21
Размер подключаемого воздуховода	мм	160
Скорость	-	1
Фазность	-	1
Минимальное напряжение питания	В	230
Максимальное напряжение питания	В	230
Частота сети питания	Гц	50/60
Номинальная мощность	Вт	180
Потребляемая мощность электрического преднагрева	Вт	1400
Максимальный ток	А	7.46
Максимальный расход воздуха	м ³ /час	390
Уровень звукового давления LpA на расстоянии 3 м	дБ(А)	35
Эффективность рекуперации, макс	%	95
Тип рекуператора	-	Противоточный
Материал рекуператора	-	Полистирол
Вес	кг	66
Фильтр вытяжной	-	G4

Фильтр приточный	-	G4 (option: F7), G4 (опция: F7)
Максимальная температура перемещаемого воздуха	°C	40
Минимальная температура перемещаемого воздуха	°C	-25
Минимальная температура окружающего воздуха	°C	1
Максимальная температура окружающего воздуха	°C	40
Максимальна вологість повітря, що оточує	%	60
Класс защиты	-	IP20
Класс защиты привода	-	IP44

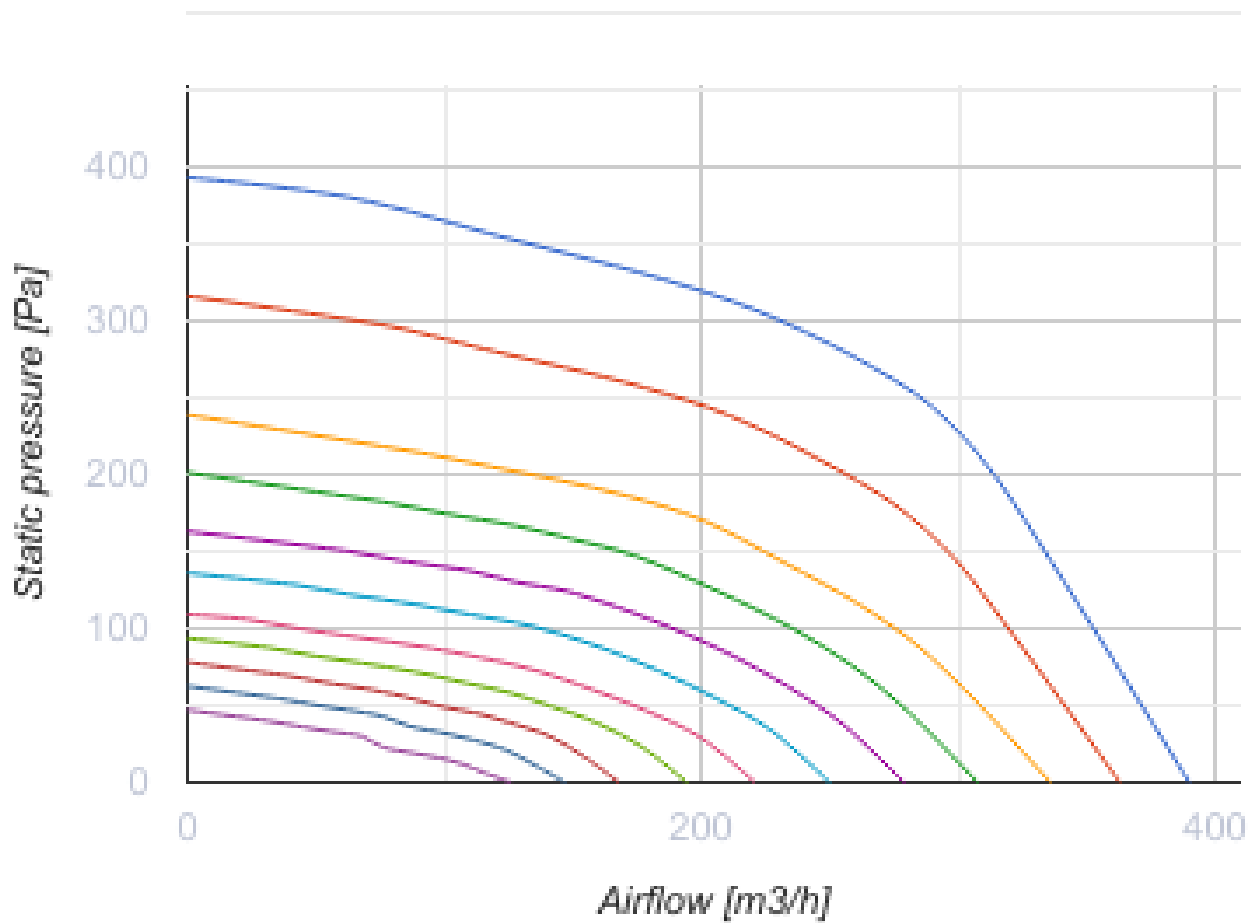

Размеры

ØD	B	H	L
160	560	970	560

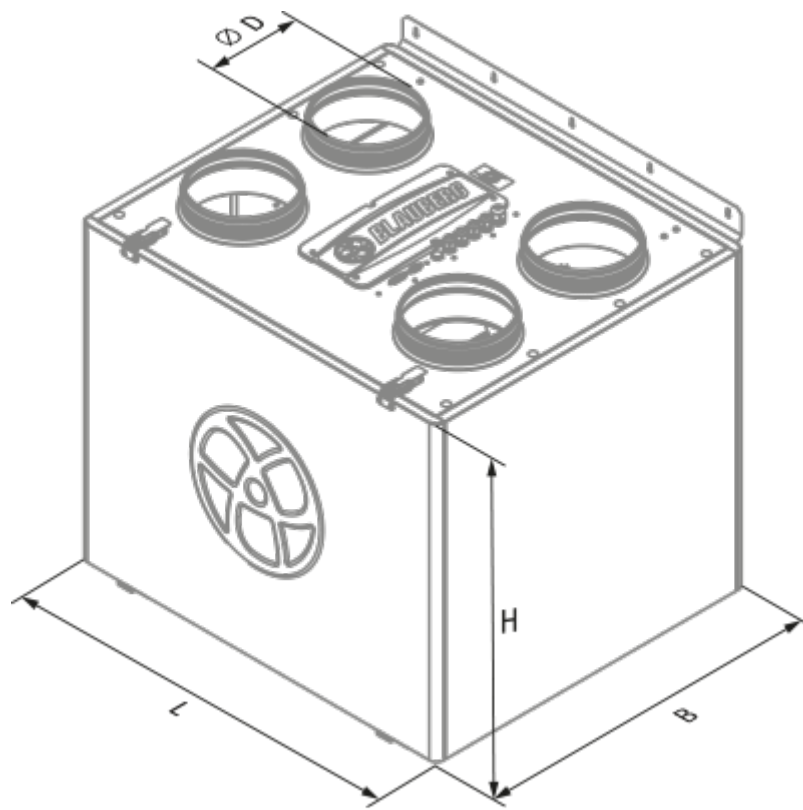

Экодизайн

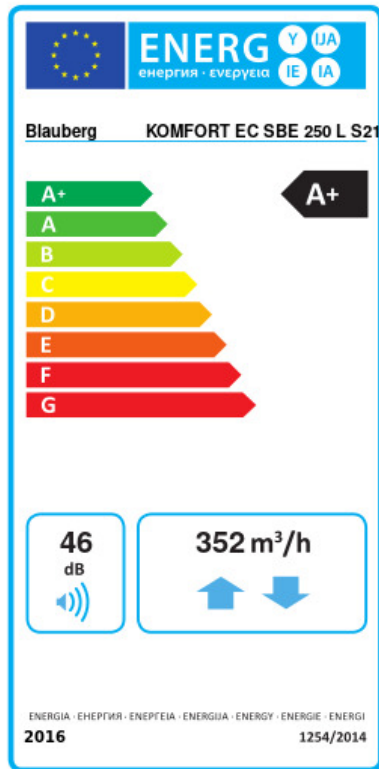



Торговая марка	Blaubeerg					
Модель	KOMFORT EC SBE 250 L S21					
Удельное потребление энергии (кВт.час/(м³/год))	Холодный		Умеренный		Теплый	
	82.5	A+	43	A+	17.8	E
Тип установки	Bidirectional					
Тип привода	Переменная скорость					
Тип теплообменника	Рекуперативный					
Термоэффективность рекуперации тепла (%)	90					
Максимальный расход воздуха (м³/час)	352					
Потребляемая мощность (Вт)	180					
Эталонный объемный расход (м³/с)	0.068					
Статическое давление в исходной точке (Па)	50					
Удельный потребляемая мощность в исходной точке (Вт/(м³/час))	0.261					
Способ управления приводом	Локальное регулирование потребления					
Максимальные внутренние перетоки (%)	2.7					
Максимальные внешние утечки (%)	2.7					
Sound power level (дБ(A))	46					
Декларируемый тип вентиляционной единицы	RVU BVU					
Годовое потребление электричества (кВт.час/год)	Холодный		Умеренный		Теплый	
	720		183		138	
Годовое сохранение тепла (кВт.час/год)	Холодный		Умеренный		Теплый	
	9181		4693		2122	



Аксессуары

Другие аксессуары

Наименование	Фото	Описание
FP 340x170x48 G4		Панельный фильтр G4

FP 340x170x48 F7		Панельный фильтр F7
FP 500x170x48 G4		Панельный фильтр G4



Панели управления

Наименование	Фото	Описание
S22		Панели управления
S22 Wi-Fi		Панели управления
		LCD-панель управления проводная

Датчики влажности

Наименование	Фото	Описание
FS2		Датчик влажности

Датчики CO2

Наименование	Фото	Описание
CD-1		Датчики CO2
CD-2		Датчики CO2

Кухонные вытяжки (зонты)

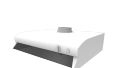
Наименование	Фото	Описание
DAH 251-13		Кухонный вытяжной зонт

Электрические нагреватели

Наименование	Фото	Описание
ENH 160-0.8-1 S21 V.2		Канальные электрические нагреватели догрева приточного воздуха.
ENH 160-1.2-1 S21 V.2		Канальные электрические нагреватели догрева приточного воздуха.
ENH 160-1.7-1 S21 V.2		Канальные электрические нагреватели догрева приточного воздуха.
ENH 160-2.0-1 S21 V.2		Канальные электрические нагреватели догрева приточного воздуха.

Для круглых каналов

Наименование	Фото	Описание
VKA 160		Заслонки для круглых каналов

Электроприводы

Наименование	Фото	Описание
Belimo TF230		Электроприводы