

KOMFORT EC SB 350 S21

Вентиляционные установки с рекуперацией
тепла и влаги



- Максимальный расход воздуха: 450
- Уровень звукового давления LpA на расстоянии 3 м: 28
- Тип рекуператора: Противоточный
- Фильтр вытяжной: G4
- Фильтр приточный: F7 (опция: G4)
- Шумоизоляция
- Тип двигателя: EC
- Байпас: Автоматический
- Догрев: Опциональный
- Преднагрев: Опциональный
- BMS протокол: ModBus
- Управление: Смартфон
- Материал корпуса: Сталь с полимерным покрытием
- Датчик влажности: Опциональный
- Датчик CO2: Опциональный
- Датчик VOC: Опциональный
- Датчик PM2.5: Опциональный

	Единица измерения	KOMFORT EC SB 350 S21
Размер подключаемого воздуховода	мм	160
Скорость	-	1
Фазность	-	1
Минимальное напряжение питания	В	230
Максимальное напряжение питания	В	230
Частота сети питания	Гц	50/60
Номинальная мощность	Вт	178
Максимальный ток	А	1.4
Максимальный расход воздуха	м³/час	450
Уровень звукового давления LpA на расстоянии 3 м	дБ(А)	28
Эффективность рекуперации, макс	%	92
Тип рекуператора	-	Противоточный
Материал рекуператора	-	Полистирол
Вес	кг	64
Фильтр вытяжной	-	G4
Фильтр приточный	-	F7 (опция: G4)
Максимальная температура перемещаемого воздуха	°С	40
Минимальная температура перемещаемого воздуха	°С	-25

Минимальная температура окружающего воздуха	°C	1
Максимальная температура окружающего воздуха	°C	40
Максимальна вологість повітря, що оточує	%	60
Класс защиты	-	IP20
Класс защиты привода	-	IP44

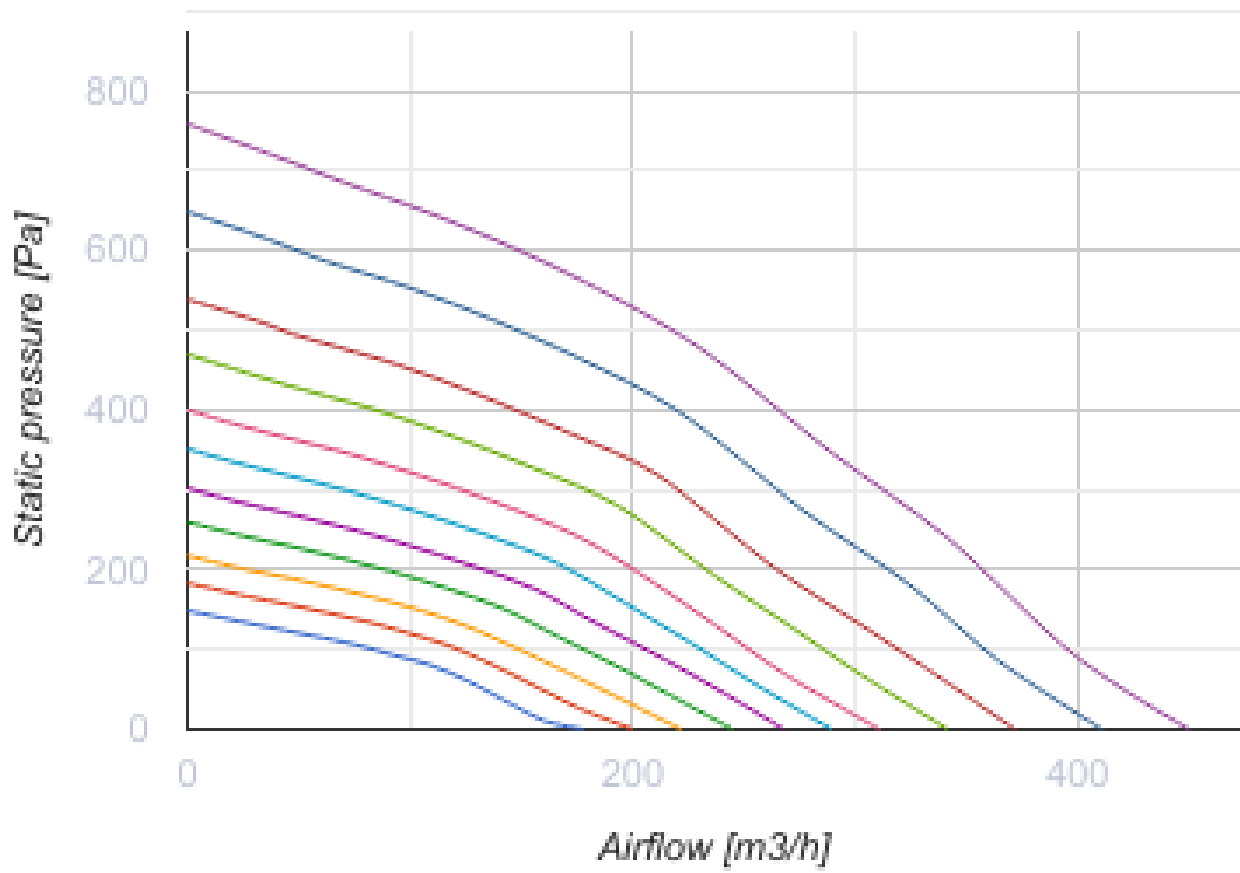

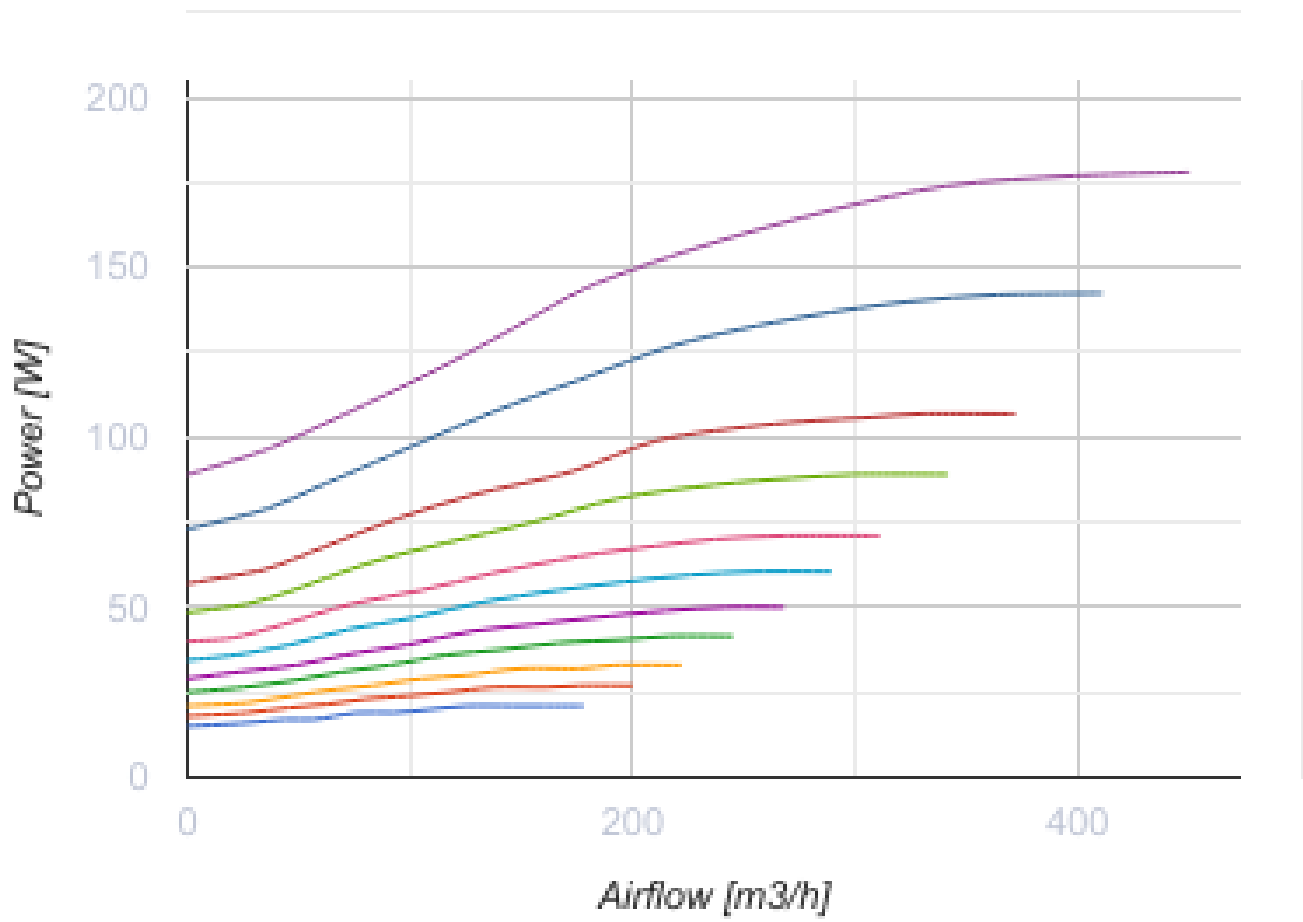

Размеры

ØD	B	H	L
160	583	675	730

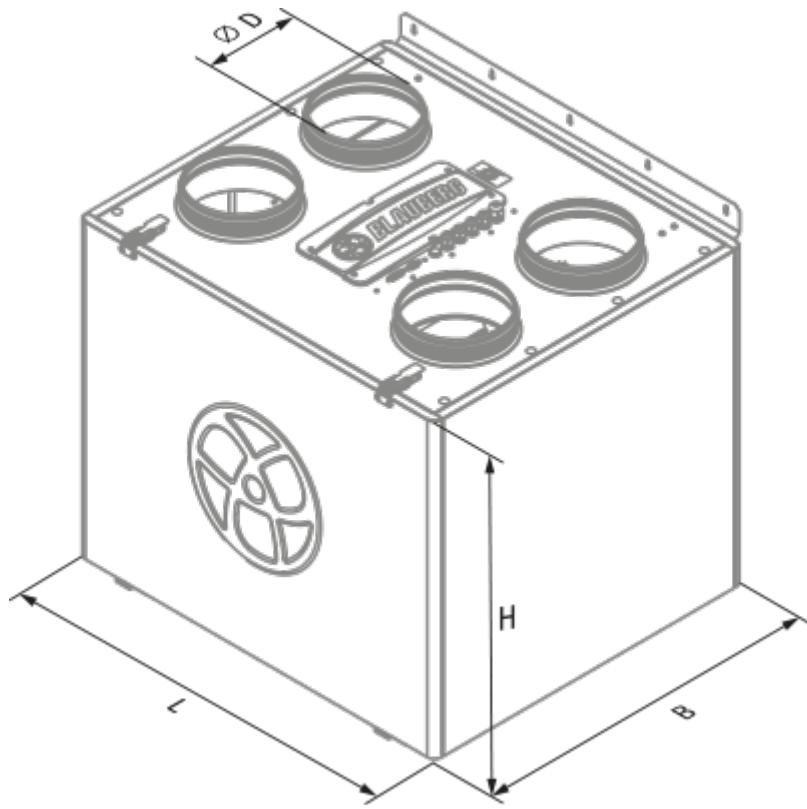

Экодизайн

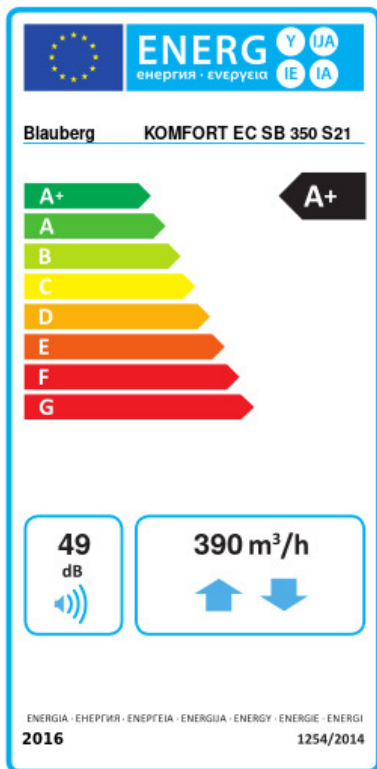

Торговая марка	Blauberg					
Модель	KOMFORT EC SB 350 S21					
Удельное потребление энергии (кВт.час/(м³/год))	Холодный		Умеренный		Теплый	
	81	A+	42.3	A+	17.5	E
Тип установки	Bidirectional					
Тип привода	Переменная скорость					
Тип теплообменника	Рекуперативный					
Термоэффективность рекуперации тепла (%)	86					
Максимальный расход воздуха (м³/час)	390					
Потребляемая мощность (Вт)	177					
Эталонный объемный расход (м³/с)	0.078					
Статическое давление в исходной точке (Па)	50					
Удельный потребляемая мощность в исходной точке (Вт/(м³/час))	0.254					
Способ управления приводом	Локальное регулирование потребления					
Максимальные внутренние перетоки (%)	2.7					
Максимальные внешние утечки (%)	2.7					
Декларируемый тип вентиляционной единицы	RVU BVU					
Sound power level (дБ(A))	49					
Годовое потребление электричества (кВт.час/год)	Холодный		Умеренный		Теплый	
	716		179		134	
Годовое сохранение тепла (кВт.час/год)	Холодный		Умеренный		Теплый	
	9019		4610		2085	



Аксессуары

Другие аксессуары

Наименование	Фото	Описание
FP 500x196x40 G4		Панельный фильтр G4

FP 500x196x40 F7		Панельный фильтр F7
------------------	---	---------------------



Панели управления

Наименование	Фото	Описание
S22		Панели управления
S22 Wi-Fi		Панели управления
		LCD-панель управления проводная

Датчики влажности







Наименование	Фото	Описание
FS2		Датчик влажности

Датчики CO2

Наименование	Фото	Описание
CD-1		Датчики CO2
CD-2		Датчики CO2

Электрические нагреватели

Наименование	Фото	Описание
EVH 160-0.8-1 S21 V.2		Канальные электрические нагреватели преднагрева для защиты рекуператора от обмерзания
EVH 160-1.2-1 S21 V.2		Канальные электрические нагреватели преднагрева для защиты рекуператора от обмерзания

EVH 160-1.7-1 S21 V.2		Канальные электрические нагреватели преднагрева для защиты рекуператора от обмерзания
EVH 160-2.0-1 S21 V.2		Канальные электрические нагреватели преднагрева для защиты рекуператора от обмерзания
ENH 160-0.8-1 S21 V.2		Канальные электрические нагреватели догрева приточного воздуха.
ENH 160-1.2-1 S21 V.2		Канальные электрические нагреватели догрева приточного воздуха.
ENH 160-1.7-1 S21 V.2		Канальные электрические нагреватели догрева приточного воздуха.
ENH 160-2.0-1 S21 V.2		Канальные электрические нагреватели догрева приточного воздуха.

Сифон для отвода конденсата (Дренажный сифон)

Наименование	Фото	Описание
SFK 20x32		Сифон гидравлический для отвода конденсата

Для круглых каналов

Наименование	Фото	Описание
VKA 160		Заслонки для круглых каналов

Электроприводы

Наименование	Фото	Описание
Belimo TF230		Электроприводы