

# KOMFORT EC LBE 700 S21

Приточно-вытяжные установки с рекуперацией тепла



- Потребляемая мощность электрического догрева: 3600
- Максимальный расход воздуха: 830
- Уровень звукового давления LpA на расстоянии 3 м: 31
- Тип рекуператора: Противоточный
- Фильтр вытяжной: G4
- Фильтр приточный: G4 + F7
- Шумоизоляция
- Тип двигателя: EC
- Байпас: Автоматический
- Догрев: Электрический
- Преднагрев: Опциональный
- BMS протокол: ModBus
- Управление: Смартфон
- Материал корпуса: Сталь с алюмоцинковым покрытием
- Датчик влажности: Опциональный
- Датчик CO2: Опциональный
- Датчик VOC: Опциональный
- Датчик PM2.5: Опциональный

	Единица измерения	KOMFORT EC LBE 700 S21
Размер подключаемого воздуховода	мм	250
Скорость	-	1
Фазность	-	1
Минимальное напряжение питания	В	230
Максимальное напряжение питания	В	230
Частота сети питания	Гц	50/60
Номинальная мощность	Вт	336
Потребляемая мощность электрического догрева	Вт	3600
Максимальный ток	А	18
Максимальный расход воздуха	м³/час	830
Уровень звукового давления LpA на расстоянии 3 м	дБ(А)	31
Эффективность рекуперации, макс	%	98
Тип рекуператора	-	Противоточный
Материал рекуператора	-	Полистирол
Вес	кг	108.4
Фильтр вытяжной	-	G4

Фильтр приточный	-	G4 + F7
Максимальная температура перемещаемого воздуха	°C	40
Минимальная температура перемещаемого воздуха	°C	-25
Минимальная температура окружающего воздуха	°C	1
Максимальная температура окружающего воздуха	°C	40
Максимальна вологість повітря, що оточує	%	60
Класс защиты	-	IP22
Класс защиты привода	-	IP44

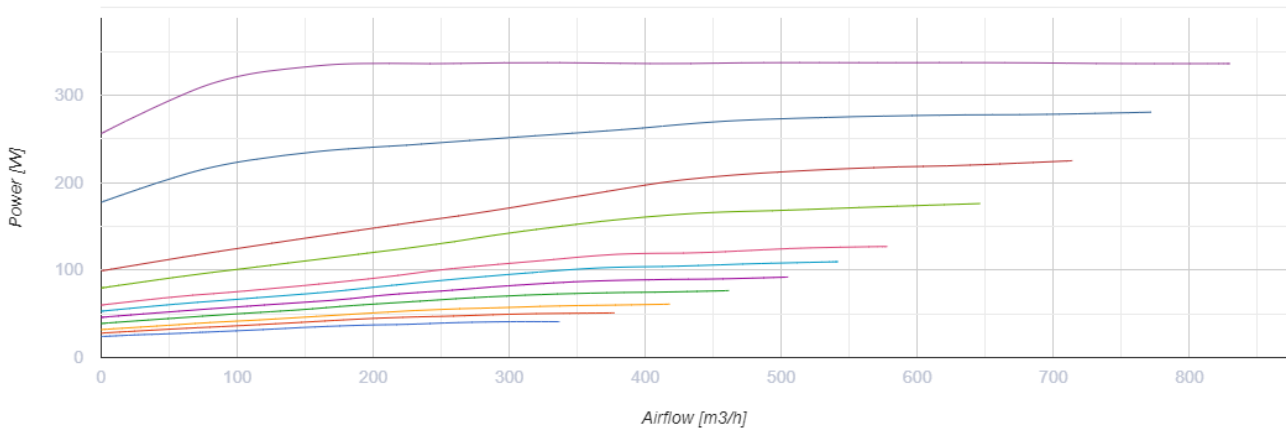
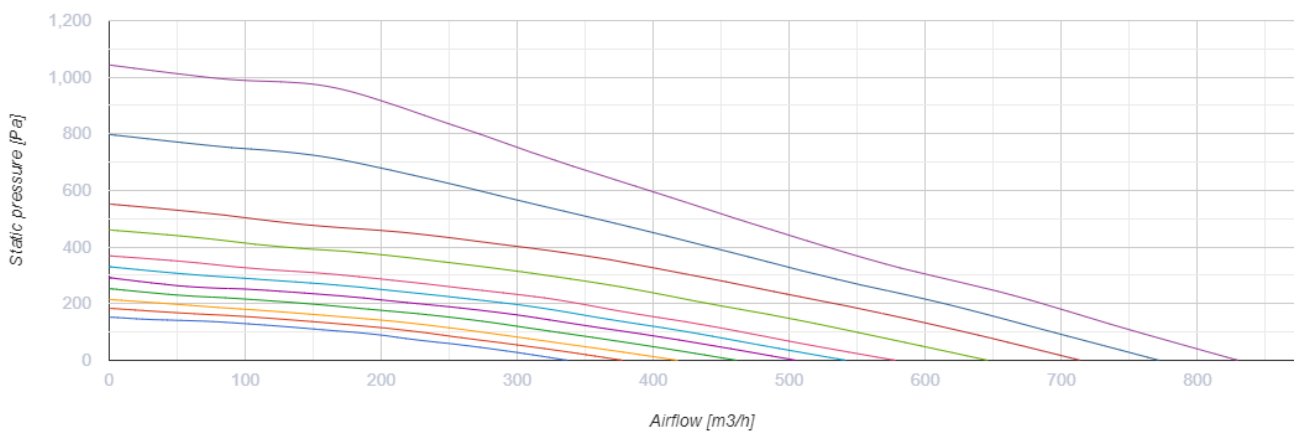

## Размеры

Ø D	B	B1	H	L	L1
247	866	700	601	1282	1379

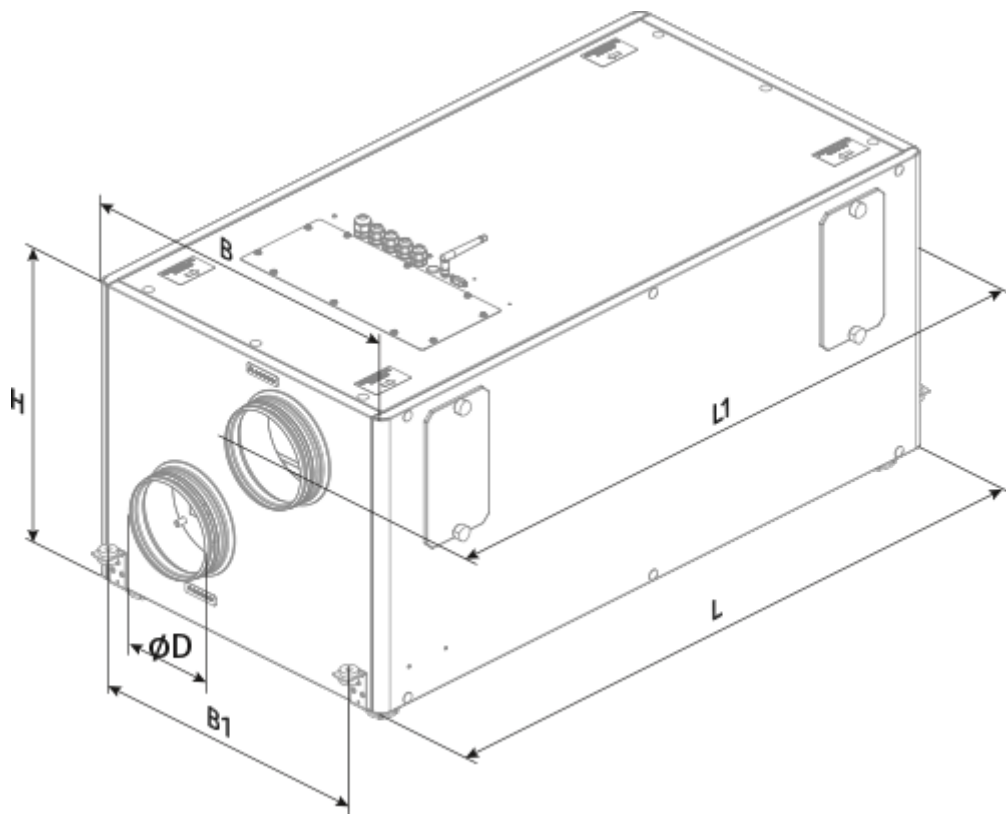

## Экодизайн

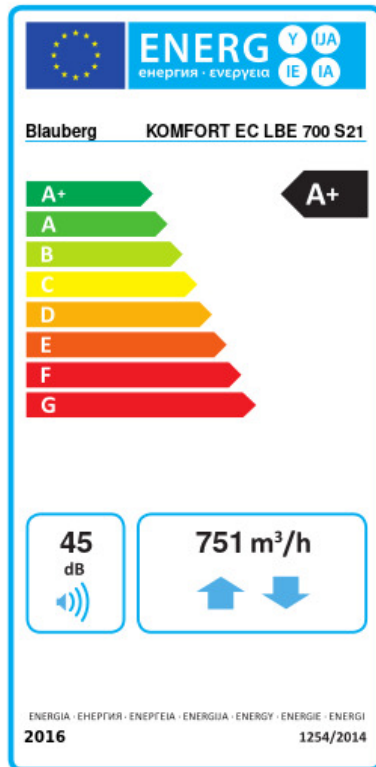

Торговая марка	Blauberg					
Модель	KOMFORT EC LBE 700 S21					
Удельное потребление энергии (кВт.час/(м <sup>2</sup> /год))	Холодный		Умеренный		Теплый	
	80.8	A+	42.2	A+	17.5	E
Тип установки	Bidirectional					
Тип привода	Переменная скорость					
Тип теплообменника	Рекуперативный					
Термоэффективность рекуперации тепла (%)	85					
Максимальный расход воздуха (м <sup>3</sup> /час)	751					
Потребляемая мощность (Вт)	336					
Эталонный объемный расход (м <sup>3</sup> /с)	0.143					
Статическое давление в исходной точке (Па)	50					
Удельный потребляемая мощность в исходной точке (Вт/(м <sup>3</sup> /час))	0.243					
Способ управления приводом	Локальное регулирование потребления					
Максимальные внутренние перетоки (%)	2.7					
Максимальные внешние утечки (%)	2.7					
Декларируемый тип вентиляционной единицы	RVU BVU					
Sound power level (дБ(A))	45					
Годовое потребление электричества (кВт.час/год)	Холодный		Умеренный		Теплый	
	710		173		128	
Годовое сохранение тепла (кВт.час/год)	Холодный		Умеренный		Теплый	
	8979		4590		2075	



## Аксессуары

### Другие аксессуары



Наименование	Фото	Описание
FP 784x253x48 G4		Панельный фильтр G4

FP 784x253x48 F7		Панельный фильтр F7
------------------	---	---------------------



### Другие аксессуары

Наименование	Фото	Описание
<a href="#">S22</a>		Панели управления
<a href="#">S22 Wi-Fi</a>		Панели управления
		LCD-панель управления проводная



### Другие аксессуары

Наименование	Фото	Описание
<a href="#">FS2</a>		Датчик влажности
<a href="#">CD-1</a>		Датчики CO2
<a href="#">CD-2</a>		Датчики CO2



### Другие аксессуары

Наименование	Фото	Описание
<a href="#">EVH 250-1.2-1 S21 V.2</a>		Канальные электрические нагреватели преднагрева для защиты рекуператора от обмерзания
<a href="#">EVH 250-2.0-1 S21 V.2</a>		Канальные электрические нагреватели преднагрева для защиты рекуператора от обмерзания
<a href="#">EVH 250-3.0-1 S21 V.2</a>		Канальные электрические нагреватели преднагрева для защиты рекуператора от обмерзания

### Другие аксессуары

Наименование	Фото	Описание
<a href="#">SD 250/600</a>		Шумоглушители для круглых каналов
<a href="#">SD 250/900</a>		Шумоглушители для круглых каналов
<a href="#">SD 250/1200</a>		Шумоглушители для круглых каналов

### Другие аксессуары

Наименование	Фото	Описание
<a href="#">VRV 250</a>		Обратные клапаны для круглых каналов
<a href="#">VKA 250</a>		Заслонки для круглых каналов

### Другие аксессуары

Наименование	Фото	Описание
<a href="#">CP-2</a>		Дренажный насос

### Другие аксессуары

Наименование	Фото	Описание
<a href="#">Belimo TF230</a>		Электроприводы