

# KOMFORT EC LB 400 S21

Приточно-вытяжные установки с рекуперацией тепла



- Максимальный расход воздуха: 540
- Уровень звукового давления LpA на расстоянии 3 м: 27
- Тип рекуператора: Противоточный
- Фильтр вытяжной: G4
- Фильтр приточный: G4 + F7
- Шумоизоляция
- Тип двигателя: EC
- Байпас: Автоматический
- Догрев: Опциональный
- Преднагрев: Опциональный
- BMS протокол: ModBus
- Управление: Смартфон
- Материал корпуса: Сталь с алюмоцинковым покрытием
- Датчик влажности: Опциональный
- Датчик CO2: Опциональный
- Датчик VOC: Опциональный
- Датчик PM2.5: Опциональный

	Единица измерения	KOMFORT EC LB 400 S21
Размер подключаемого воздуховода	мм	200
Скорость	-	1
Фазность	-	1
Минимальное напряжение питания	В	230
Максимальное напряжение питания	В	230
Частота сети питания	Гц	50/60
Номинальная мощность	Вт	289
Максимальный ток	А	2.1
Максимальный расход воздуха	м <sup>3</sup> /час	540
Уровень звукового давления LpA на расстоянии 3 м	дБ(А)	27
Эффективность рекуперации, макс	%	98
Тип рекуператора	-	Противоточный
Материал рекуператора	-	Полистирол
Вес	кг	74.8
Фильтр вытяжной	-	G4
Фильтр приточный	-	G4 + F7
Максимальная температура перемещаемого воздуха	°С	40
Минимальная температура перемещаемого воздуха	°С	-25

Минимальная температура окружающего воздуха	°C	1
Максимальная температура окружающего воздуха	°C	40
Максимальна вологість повітря, що оточує	%	60
Класс защиты	-	IP22
Класс защиты привода	-	IP44

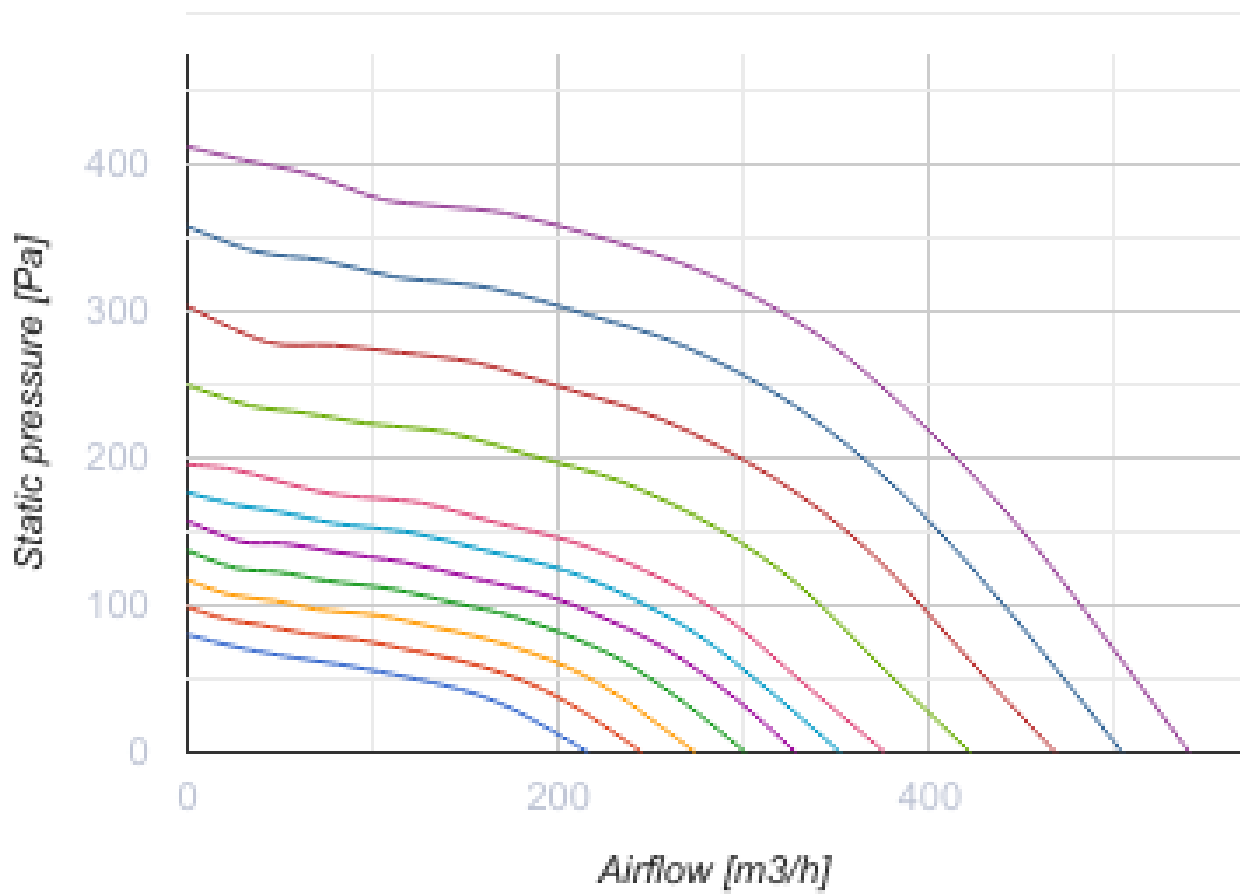

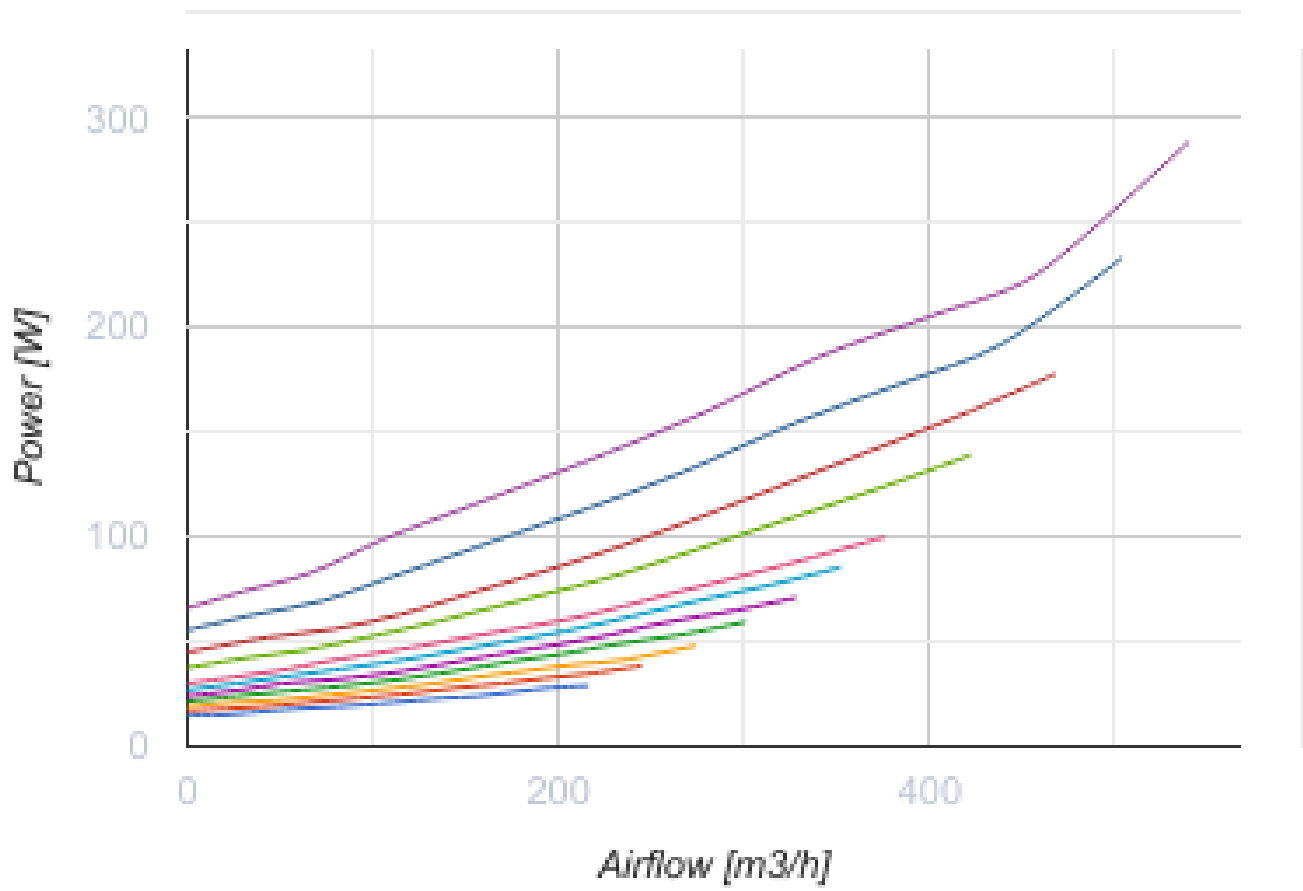

## Размеры

Ø D	B	B1	H	L	L1
197	682	596	504	1094	1191

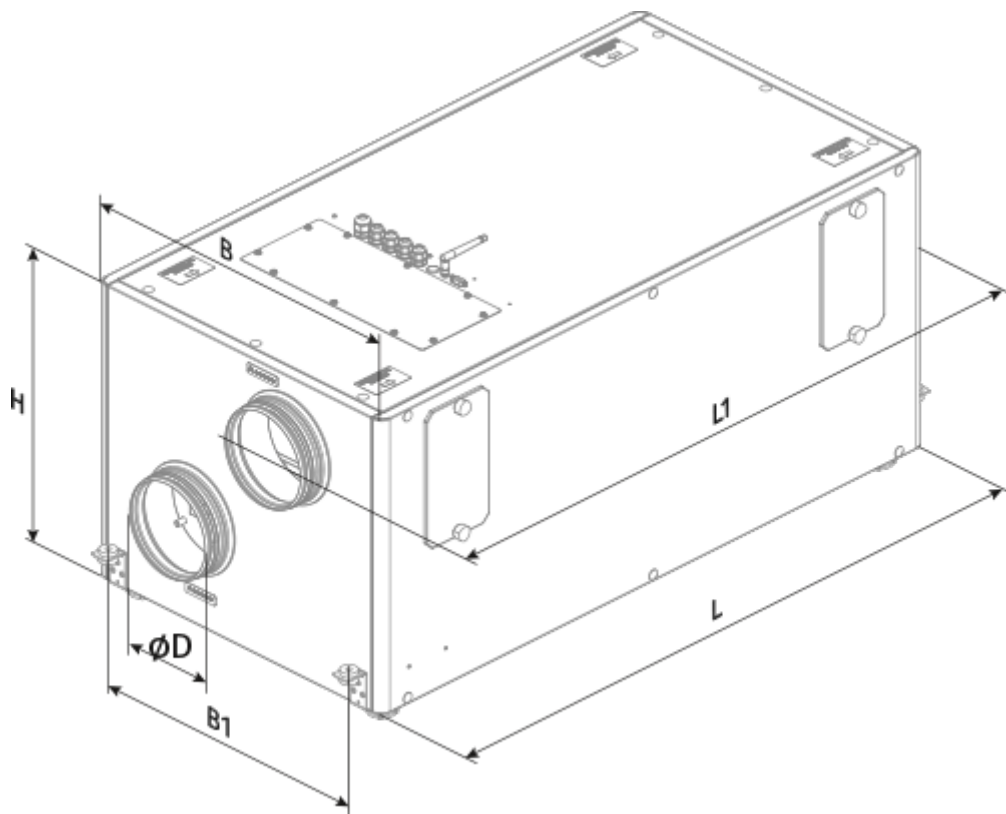

## Экодизайн

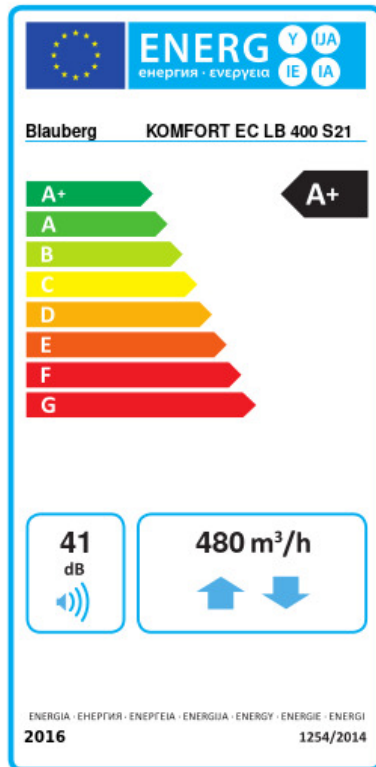

Торговая марка	Blauberg					
Модель	KOMFORT EC LB 400 S21					
Удельное потребление энергии (кВт.час/(м²/год))	Холодный		Умеренный		Теплый	
	81.6	A+	42.5	A+	17.5	E
Тип установки	Bidirectional					
Тип привода	Переменная скорость					
Тип теплообменника	Рекуперативный					
Термоэффективность рекуперации тепла (%)	88					
Максимальный расход воздуха (м³/час)	480					
Потребляемая мощность (Вт)	240					
Эталонный объемный расход (м³/с)	0.092					
Статическое давление в исходной точке (Па)	50					
Удельный потребляемая мощность в исходной точке (Вт/(м³/час))	0.268					
Способ управления приводом	Локальное регулирование потребления					
Максимальные внутренние перетоки (%)	2.7					
Максимальные внешние утечки (%)	2.7					
Декларируемый тип вентиляционной единицы	RVU BVU					
Sound power level (дБ(A))	41					
Годовое потребление электричества (кВт.час/год)	Холодный		Умеренный		Теплый	
	724		187		142	
Годовое сохранение тепла (кВт.час/год)	Холодный		Умеренный		Теплый	
	9100		4652		2104	



## Аксессуары

### Другие аксессуары

Наименование	Фото	Описание
FP 600x205x48 G4		Панельный фильтр G4

FP 600x205x48 F7		Панельный фильтр F7
------------------	---	---------------------



### Панели управления

Наименование	Фото	Описание
<a href="#">S22</a>		Панели управления
<a href="#">S22 Wi-Fi</a>		Панели управления
		LCD-панель управления проводная



### Датчики влажности

Наименование	Фото	Описание
<a href="#">FS2</a>		Датчик влажности

### Датчики CO2

Наименование	Фото	Описание
<a href="#">CD-1</a>		Датчики CO2
<a href="#">CD-2</a>		Датчики CO2

### Электрические нагреватели



Наименование	Фото	Описание
<a href="#">ENH 200-1.2-1 S21 V.2</a>		Канальные электрические нагреватели догрева приточного воздуха.
<a href="#">ENH 200-1.7-1 S21 V.2</a>		Канальные электрические нагреватели догрева приточного воздуха.

<a href="#">ENH 200-2.0-1 S21 V.2</a>		Канальные электрические нагреватели догрева приточного воздуха.
<a href="#">EVH 200-1.2-1 S21 V.2</a>		Канальные электрические нагреватели преднагрева для защиты рекуператора от обмерзания
<a href="#">EVH 200-1.7-1 S21 V.2</a>		Канальные электрические нагреватели преднагрева для защиты рекуператора от обмерзания
<a href="#">EVH 200-2.0-1 S21 V.2</a>		Канальные электрические нагреватели преднагрева для защиты рекуператора от обмерзания

### Для круглых каналов

Наименование	Фото	Описание
<a href="#">SD 200/600</a>		Шумоглушители для круглых каналов
<a href="#">SD 200/900</a>		Шумоглушители для круглых каналов
<a href="#">SD 200/1200</a>		Шумоглушители для круглых каналов

### Для круглых каналов

Наименование	Фото	Описание
<a href="#">VRV 200</a>		Обратные клапаны для круглых каналов
<a href="#">VKA 200</a>		Заслонки для круглых каналов

### Сифон для отвода конденсата (Дренажный сифон)

Наименование	Фото	Описание
<a href="#">CP-2</a>		Дренажный насос

### Электроприводы

Наименование	Фото	Описание
--------------	------	----------

[Belimo TF230](#)



Электроприводы