

KOMFORT EC LB 400-E S21

Приточно-вытяжные установки с рекуперацией тепла



- Максимальный расход воздуха: 540
- Уровень звукового давления LpA на расстоянии 3 м: 27
- Тип рекуператора: Противоточный
- Фильтр вытяжной: G4
- Фильтр приточный: G4 + F7
- Шумоизоляция
- Тип двигателя: EC
- Энтальпийный рекуператор
- Байпас: Автоматический
- Догрев: Опциональный
- Преднагрев: Опциональный
- BMS протокол: ModBus
- Управление: Смартфон
- Материал корпуса: Сталь с алюмоцинковым покрытием
- Датчик влажности: Опциональный
- Датчик CO2: Опциональный
- Датчик VOC: Опциональный
- Датчик PM2.5: Опциональный

	Единица измерения	KOMFORT EC LB 400-E S21
Размер подключаемого воздуховода	мм	200
Скорость	-	1
Фазность	-	1
Минимальное напряжение питания	В	230
Максимальное напряжение питания	В	230
Частота сети питания	Гц	50/60
Номинальная мощность	Вт	289
Максимальный ток	А	2.1
Максимальный расход воздуха	м ³ /час	540
Уровень звукового давления LpA на расстоянии 3 м	дБ(A)	27
Эффективность рекуперации, макс	%	89
Тип рекуператора	-	Противоточный
Материал рекуператора	-	Энтальпийный
Вес	кг	74.8
Фильтр вытяжной	-	G4
Фильтр приточный	-	G4 + F7
Максимальная температура перемещаемого воздуха	°C	40

Минимальная температура перемещаемого воздуха	°C	-25
Минимальная температура окружающего воздуха	°C	1
Максимальная температура окружающего воздуха	°C	40
Максимальна вологість повітря, що оточує	%	60
Класс защиты	-	IP22
Класс защиты привода	-	IP44

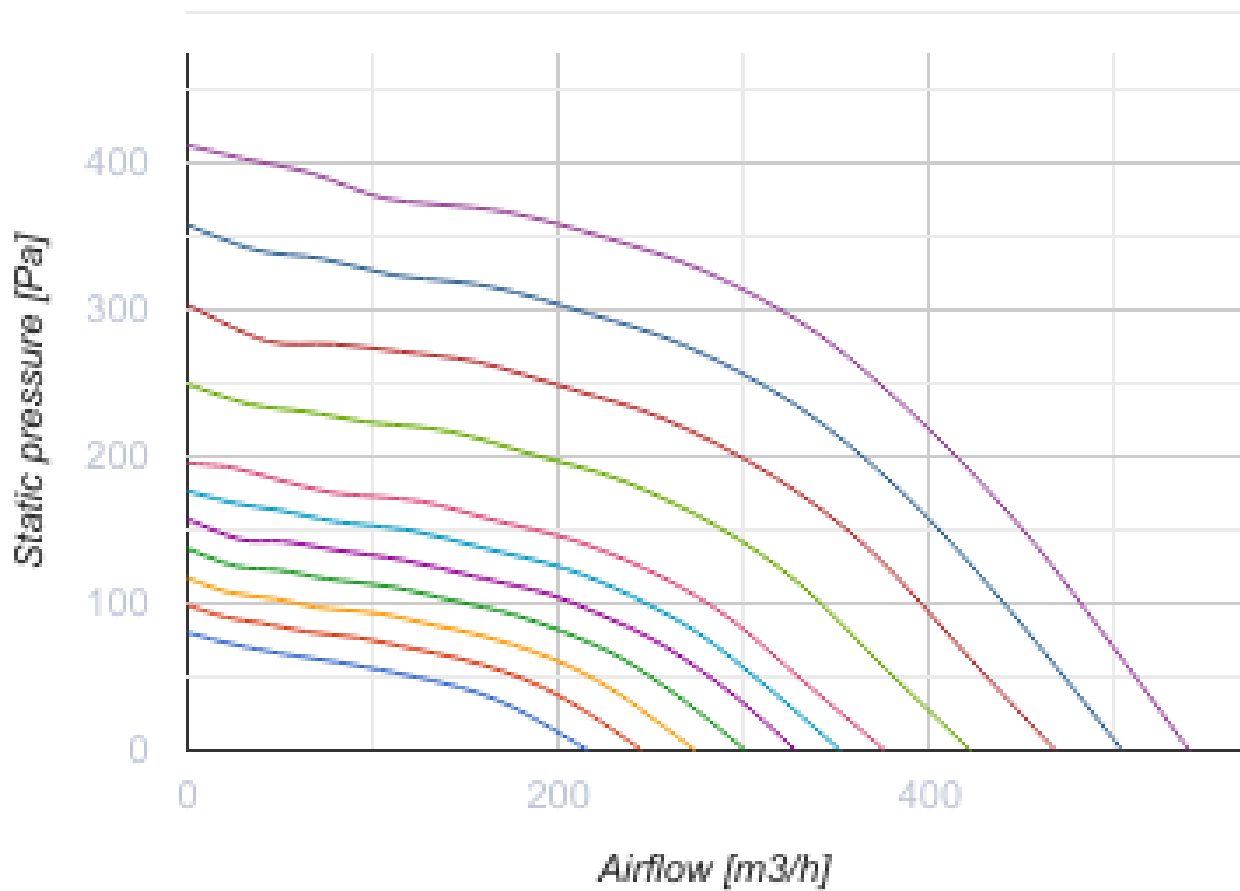

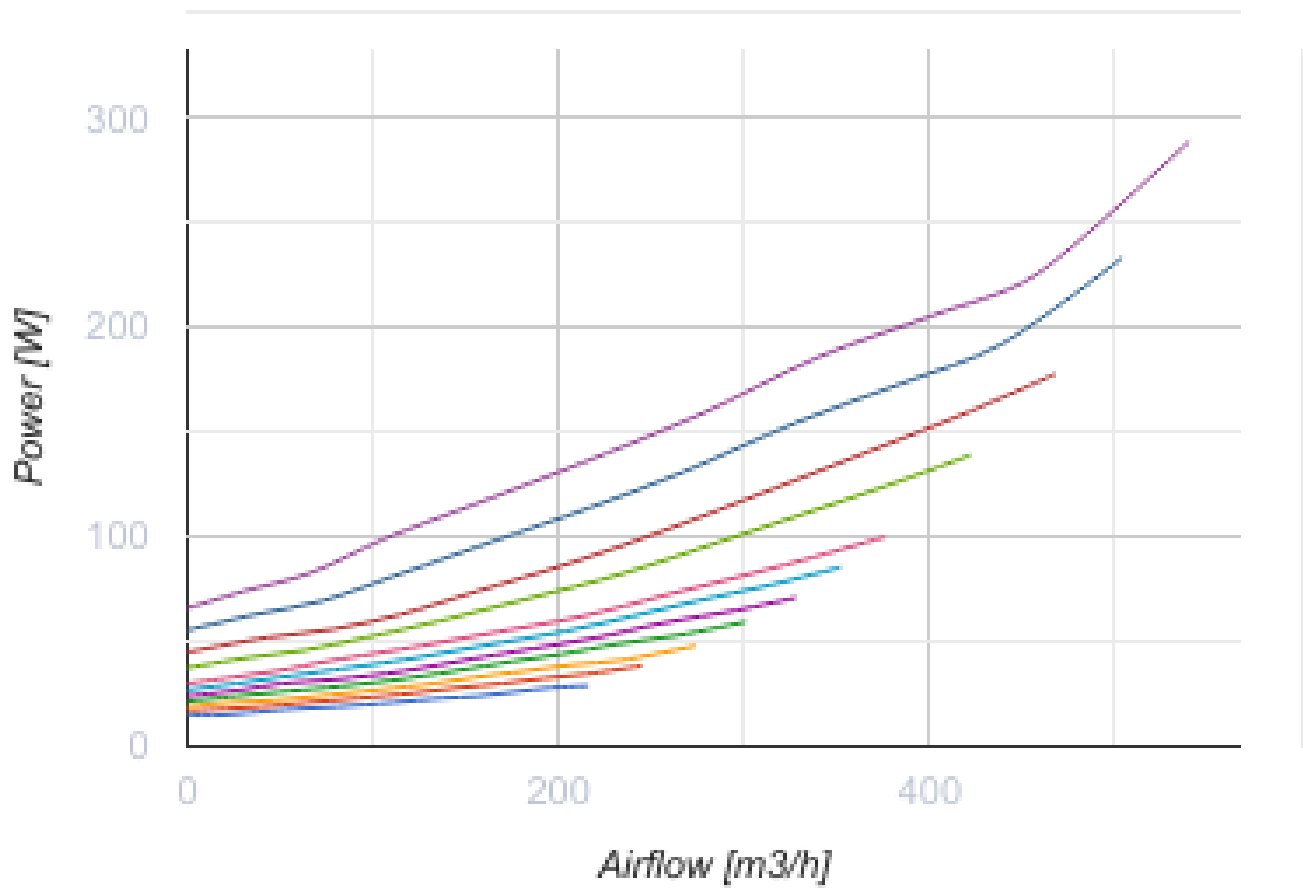

Размеры

Ø D	B	B1	H	L	L1
197	682	596	504	1094	1191

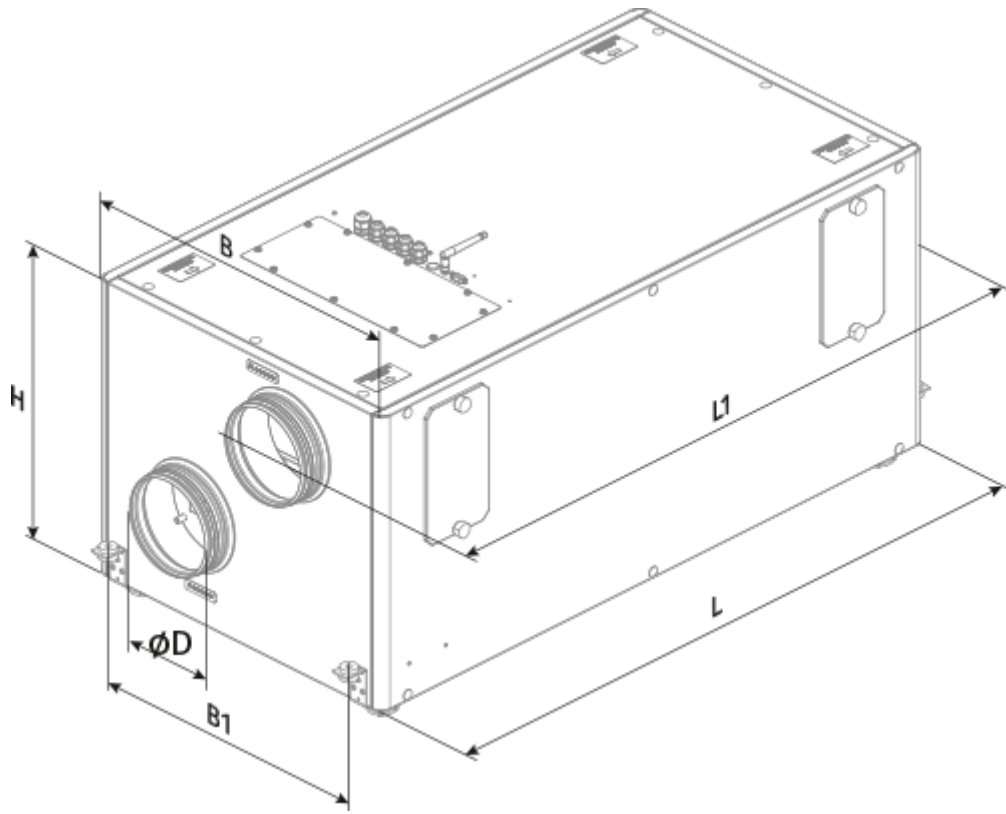

Экодизайн

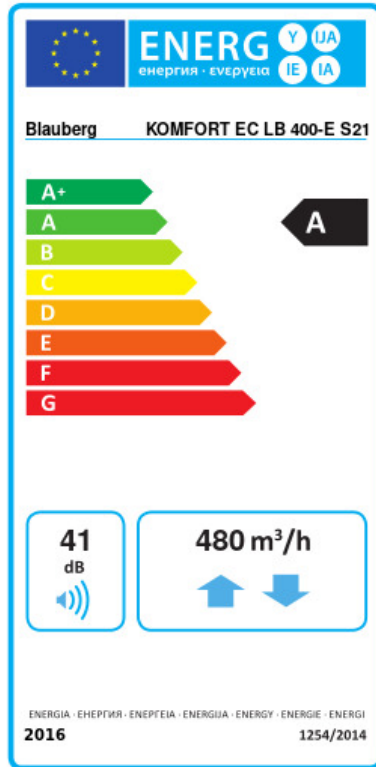

Торговая марка	Blaubeerg					
Модель	KOMFORT EC LB 400-E S21					
Удельное потребление энергии (кВт.час/(м³/год))	Холодный		Умеренный		Теплый	
	79.2	A+	41.3	A	16.9	E
Тип установки	Bidirectional					
Тип привода	Переменная скорость					
Тип теплообменника	Рекуперативный					
Термоэффективность рекуперации тепла (%)	82					
Максимальный расход воздуха (м³/час)	480					
Потребляемая мощность (Вт)	240					
Эталонный объемный расход (м³/с)	0.092					
Статическое давление в исходной точке (Па)	50					
Удельный потребляемая мощность в исходной точке (Вт/(м³/час))	0.268					
Способ управления приводом	Локальное регулирование потребления					
Максимальные внутренние перетоки (%)	2.7					
Максимальные внешние утечки (%)	2.7					
Sound power level (дБ(A))	41					
Декларируемый тип вентиляционной единицы	RVU BVU					
Годовое потребление электричества (кВт.час/год)	Холодный		Умеренный		Теплый	
	724		187		142	
Годовое сохранение тепла (кВт.час/год)	Холодный		Умеренный		Теплый	
	8857		4528		2047	



Аксессуары

Другие аксессуары

Наименование	Фото	Описание
FP 600x205x48 G4		Панельный фильтр G4

FP 600x205x48 F7		Панельный фильтр F7
------------------	---	---------------------



Панели управления

Наименование	Фото	Описание
S22		Панели управления
S22 Wi-Fi		Панели управления
		LCD-панель управления проводная



Датчики влажности

Наименование	Фото	Описание
FS2		Датчик влажности

Датчики CO2

Наименование	Фото	Описание
CD-1		Датчики CO2
CD-2		Датчики CO2

Электрические нагреватели



Наименование	Фото	Описание
ENH 200-1.2-1 S21 V.2		Канальные электрические нагреватели догрева приточного воздуха.
ENH 200-1.7-1 S21 V.2		Канальные электрические нагреватели догрева приточного воздуха.

ENH 200-2.0-1 S21 V.2		Канальные электрические нагреватели догрева приточного воздуха.
EVH 200-1.2-1 S21 V.2		Канальные электрические нагреватели преднагрева для защиты рекуператора от обмерзания
EVH 200-1.7-1 S21 V.2		Канальные электрические нагреватели преднагрева для защиты рекуператора от обмерзания
EVH 200-2.0-1 S21 V.2		Канальные электрические нагреватели преднагрева для защиты рекуператора от обмерзания

Для круглых каналов

Наименование	Фото	Описание
SD 200/600		Шумоглушители для круглых каналов
SD 200/900		Шумоглушители для круглых каналов
SD 200/1200		Шумоглушители для круглых каналов

Для круглых каналов

Наименование	Фото	Описание
VRV 200		Обратные клапаны для круглых каналов
VKA 200		Заслонки для круглых каналов

Сифон для отвода конденсата (Дренажный сифон)

Наименование	Фото	Описание
CP-2		Дренажный насос

Электроприводы

Наименование	Фото	Описание
--------------	------	----------

[Belimo TF230](#)



Электроприводы