

KOMFORT EC DBW 550 L S21 DTV

Подвесные приточно-вытяжные установки с рекуперацией тепла



- Максимальный расход воздуха: 608
- Уровень звукового давления LpA на расстоянии 3 м: 30
- Тип рекуператора: Противоточный
- Фильтр вытяжной: G4
- Фильтр приточный: G4 (F7 option), G4 (опция: F7)
- Шумоизоляция
- Тип двигателя: EC
- Байпас: Автоматический
- Догрев: Водяной
- Преднагрев: Опциональный
- BMS протокол: ModBus
- Управление: Смартфон
- Материал корпуса: Оцинкованная сталь
- Датчик влажности: Опциональный
- Датчик CO2: Опциональный
- Датчик VOC: Опциональный
- Датчик PM2.5: Опциональный

	Единица измерения	KOMFORT EC DBW 550 L S21 DTV
Размер подключаемого воздуховода	мм	200
Скорость	-	1
Фазность	-	1
Минимальное напряжение питания	В	230
Максимальное напряжение питания	В	230
Частота сети питания	Гц	50/60
Номинальная мощность	Вт	322
Максимальный ток	А	2.4
Максимальный расход воздуха	м ³ /час	608
Уровень звукового давления LpA на расстоянии 3 м	дБ(А)	30
Эффективность рекуперации, макс	%	90
Тип рекуператора	-	Противоточный
Материал рекуператора	-	Полистирол
Вес	кг	68
Фильтр вытяжной	-	G4
Фильтр приточный	-	G4 (F7 option), G4 (опция: F7)

Максимальная температура перемещаемого воздуха	°C	40
Минимальная температура перемещаемого воздуха	°C	-25
Минимальная температура окружающего воздуха	°C	1
Максимальная температура окружающего воздуха	°C	40
Максимальна вологість повітря, що оточує	%	60
Класс защиты	-	IP22
Класс защиты привода	-	IP44

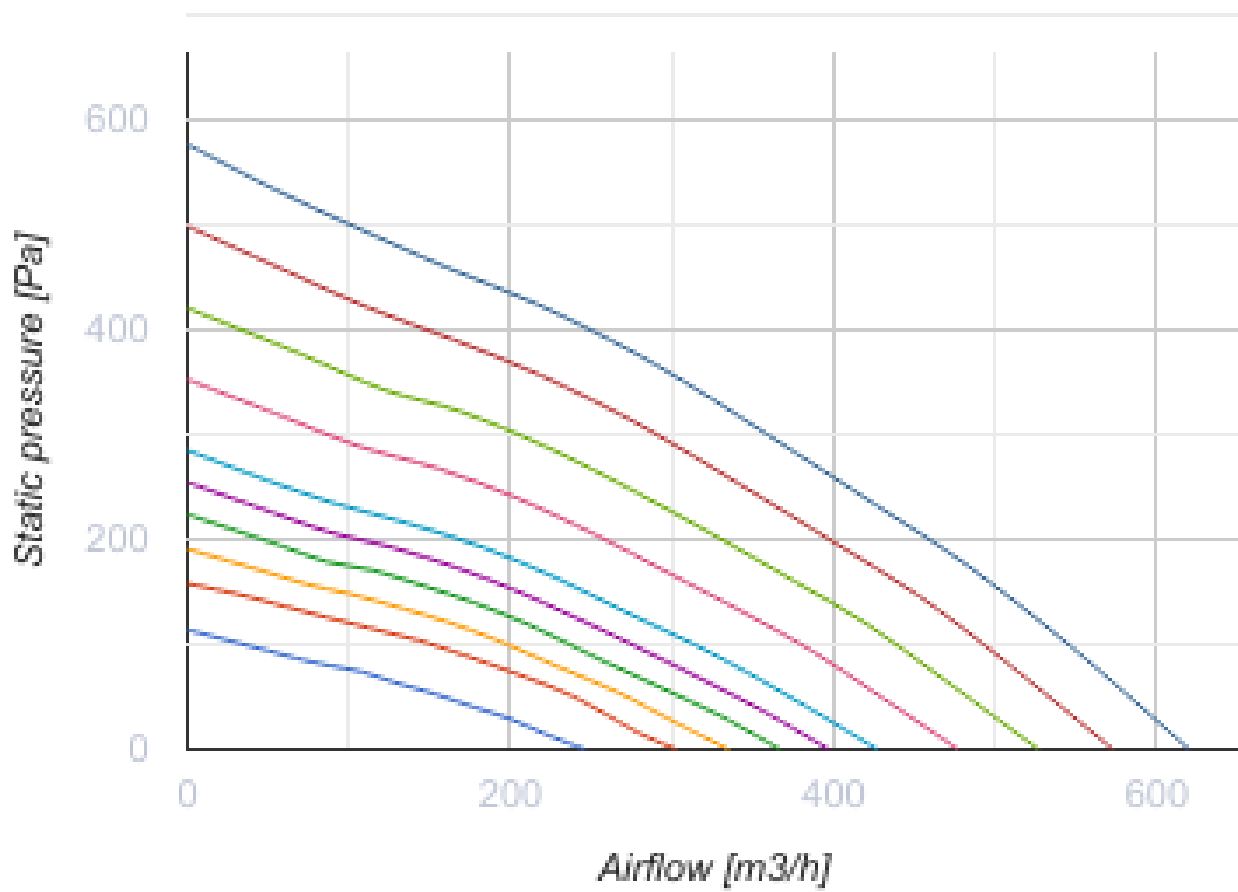

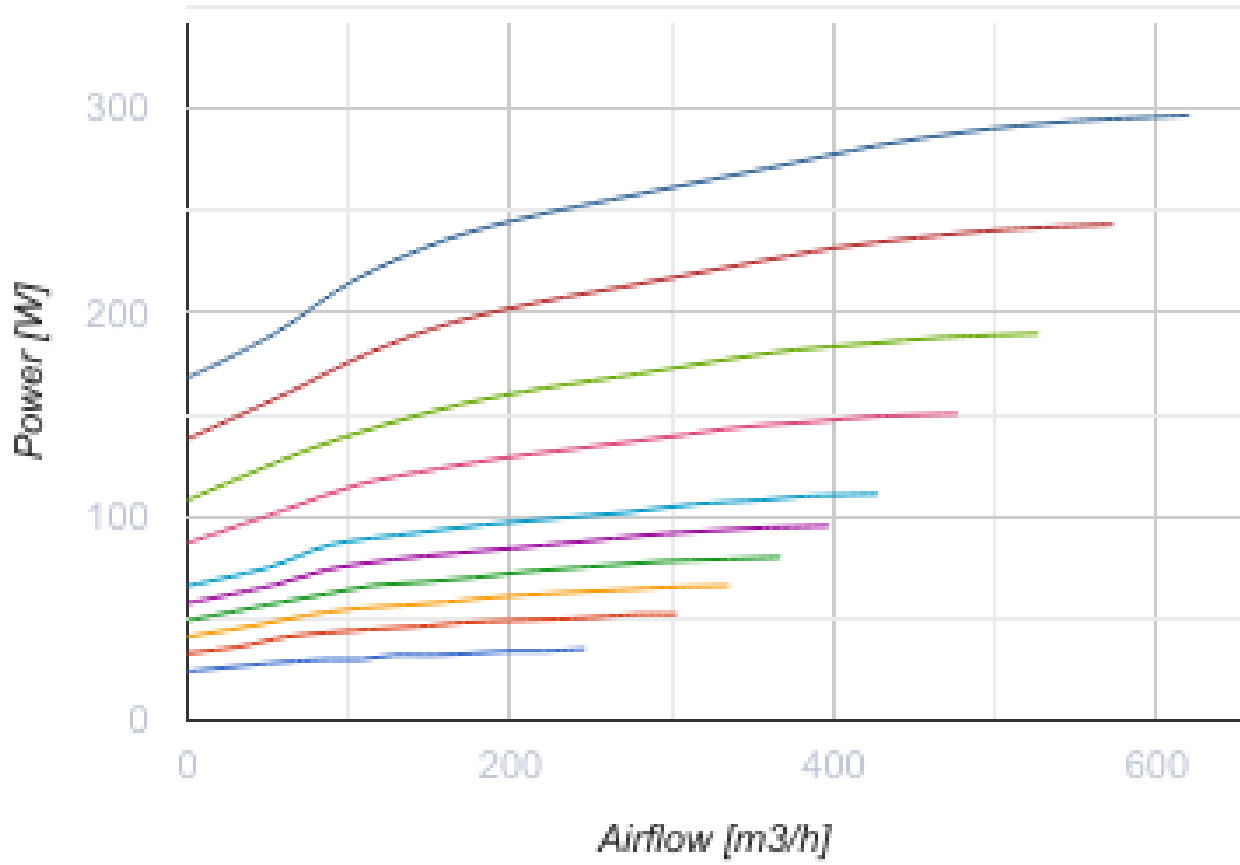

Размеры

Ø D	B	B1	H	L	L1
199	827	960	283	1238	1286

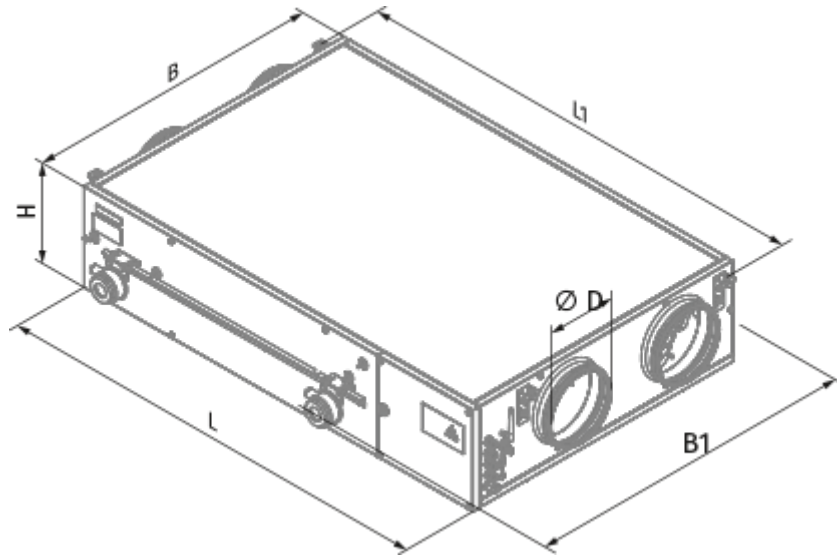

Экодизайн

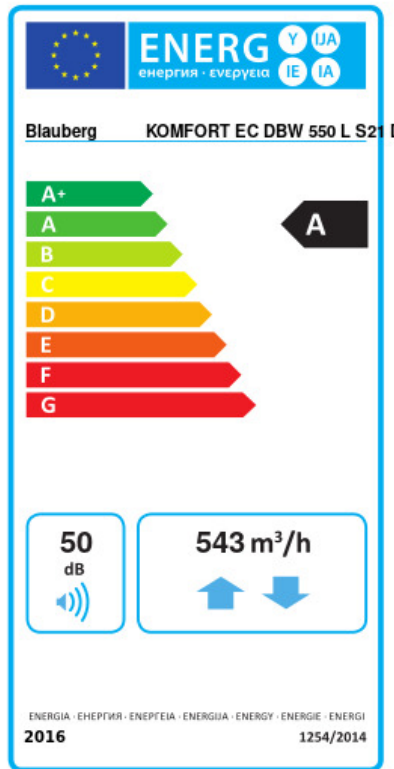



Торговая марка	Blauberg					
Модель	KOMFORT EC DBW 550 L S21 DTV					
Удельное потребление энергии (кВт.час/(м³/год))	Холодный		Умеренный		Теплый	
	78.2	A+	40.4	A	16.2	E
Тип установки	Bidirectional					
Тип привода	Переменная скорость					
Тип теплообменника	Рекуперативный					
Термоэффективность рекуперации тепла (%)	81					
Максимальный расход воздуха (м³/час)	543					
Потребляемая мощность (Вт)	322					
Эталонный объемный расход (м³/с)	0.106					
Статическое давление в исходной точке (Па)	50					
Удельный потребляемая мощность в исходной точке (Вт/(м³/час))	0.316					
Способ управления приводом	Локальное регулирование потребления					
Максимальные внутренние перетоки (%)	2.7					
Максимальные внешние утечки (%)	2.7					
Sound power level (дБ(A))	50					
Декларируемый тип вентиляционной единицы	RVU BVU					
Годовое потребление электричества (кВт.час/год)	Холодный		Умеренный		Теплый	
	749		212		167	
Годовое сохранение тепла (кВт.час/год)	Холодный		Умеренный		Теплый	
	8817		4507		2038	

Аксессуары

Другие аксессуары

Наименование	Фото	Описание
FP 782x128x20 G4		Панельный фильтр G4



Панели управления

Наименование	Фото	Описание
S22		Панели управления
S22 Wi-Fi		Панели управления
		LCD-панель управления проводная

Датчики влажности

Наименование	Фото	Описание
FS2		Датчик влажности

Датчики CO2



Наименование	Фото	Описание
CD-1		Датчики CO2
CD-2		Датчики CO2

Кухонные вытяжки (зонты)

Наименование	Фото	Описание
DAH 251-13		Кухонный вытяжной зонт

Электрические нагреватели

Наименование	Фото	Описание
EVH 200-1.2-1 S21 V.2		Канальные электрические нагреватели преднагрева для защиты рекуператора от обмерзания

EVH 200-1.7-1 S21 V.2		Канальные электрические нагреватели преднагрева для защиты рекуператора от обмерзания
EVH 200-2.0-1 S21 V.2		Канальные электрические нагреватели преднагрева для защиты рекуператора от обмерзания



Сифон для отвода конденсата (Дренажный сифон)

Наименование	Фото	Описание
SFK 20x32		Сифон гидравлический для отвода конденсата



Для круглых каналов









Наименование	Фото	Описание
SD 200/600		Шумоглушители для круглых каналов
SD 200/900		Шумоглушители для круглых каналов
SD 200/1200		Шумоглушители для круглых каналов

Для круглых каналов

Наименование	Фото	Описание
VRV 200		Обратные клапаны для круглых каналов
VKA 200		Заслонки для круглых каналов

Смесители

Наименование	Фото	Описание
WMG 3/4-4		Смесительные узлы
WMG 3/4-6		Смесительные узлы

WMG 1-6		Смесительные узлы
WMG 1-10		Смесительные узлы
WMG 1 1/4-10		Смесительные узлы
WMG 1 1/4-16		Смесительные узлы
WMG 1 1/2-16		Смесительные узлы
WMG 1 1/2-25		Смесительные узлы
WMG 2-25		Смесительные узлы
WMG 2-40		Смесительные узлы

Электроприводы

Наименование	Фото	Описание
Belimo TF230		Электроприводы