

KOMFORT EC DBW 550-E L S21 DTV

Подвесные приточно-вытяжные установки с рекуперацией тепла



- Максимальный расход воздуха: 608
- Уровень звукового давления LpA на расстоянии 3 м: 30
- Тип рекуператора: Противоточный
- Фильтр вытяжной: G4
- Фильтр приточный: G4 (опция: F7)
- Шумоизоляция
- Тип двигателя: EC
- Энтальпийный рекуператор
- Байпас: Автоматический
- Догрев: Водяной
- Преднагрев: Опциональный
- BMS протокол: ModBus
- Управление: Смартфон
- Материал корпуса: Оцинкованная сталь
- Датчик влажности: Опциональный
- Датчик CO2: Опциональный
- Датчик VOC: Опциональный
- Датчик PM2.5: Опциональный

	Единица измерения	KOMFORT EC DBW 550-E L S21 DTV
Размер подключаемого воздуховода	мм	200
Скорость	-	1
Фазность	-	1
Минимальное напряжение питания	В	230
Максимальное напряжение питания	В	230
Частота сети питания	Гц	50/60
Номинальная мощность	Вт	322
Максимальный ток	А	2.4
Максимальный расход воздуха	м ³ /час	608
Уровень звукового давления LpA на расстоянии 3 м	дБ(А)	30
Эффективность рекуперации, макс	%	87
Тип рекуператора	-	Противоточный
Материал рекуператора	-	Энтальпийный
Вес	кг	68
Фильтр вытяжной	-	G4
Фильтр приточный	-	G4 (опция: F7)

Максимальная температура перемещаемого воздуха	°C	40
Минимальная температура перемещаемого воздуха	°C	-25
Минимальная температура окружающего воздуха	°C	1
Максимальная температура окружающего воздуха	°C	40
Максимальна вологість повітря, що оточує	%	60
Класс защиты	-	IP22
Класс защиты привода	-	IP44

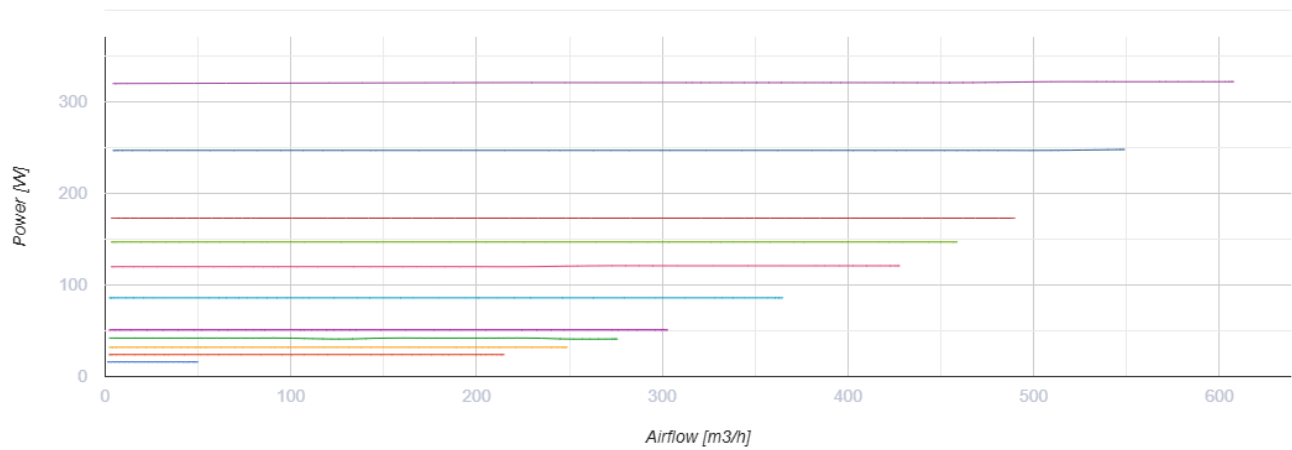
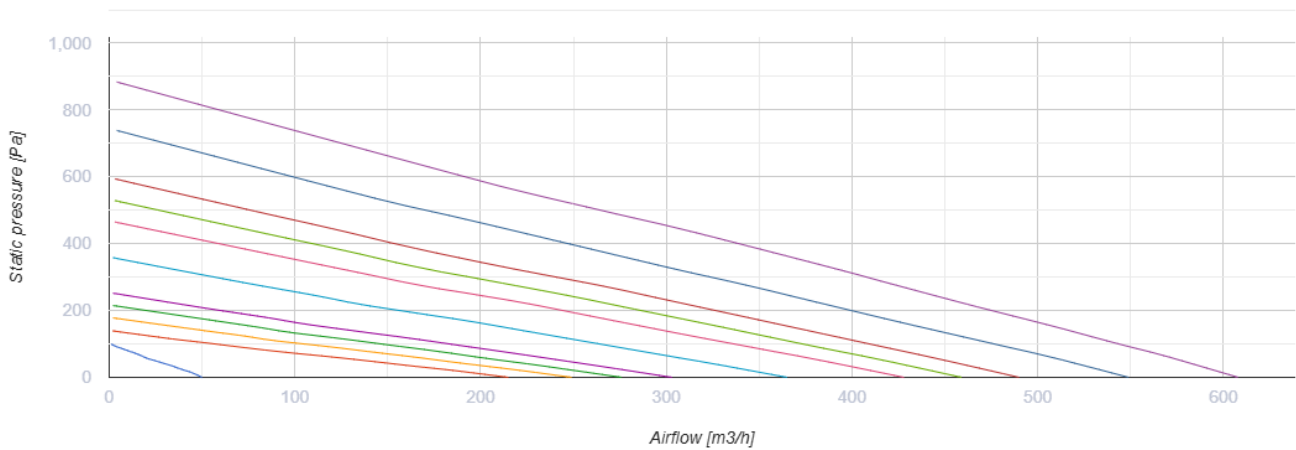

Размеры

Ø D	B	B1	H	L	L1
199	827	960	283	1238	1286

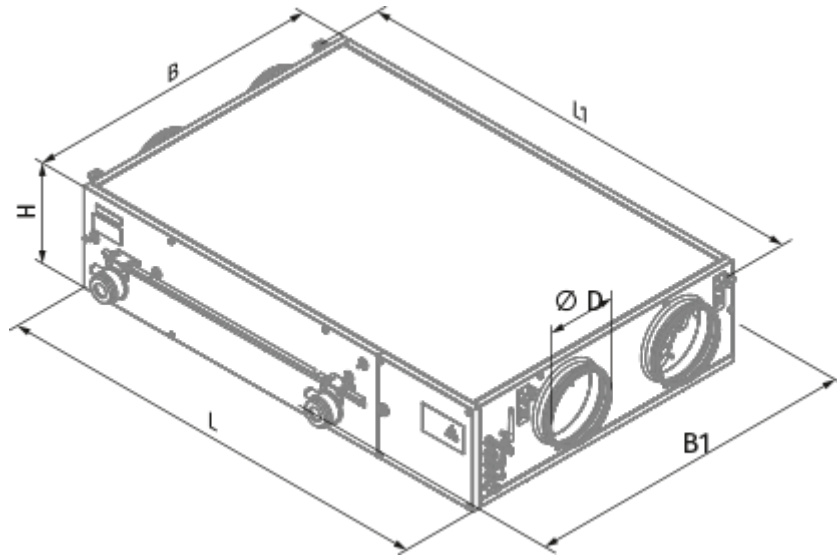

Экодизайн

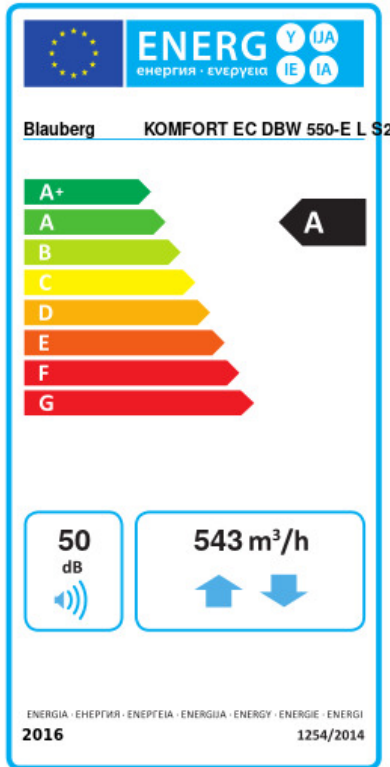



Торговая марка	Blaubeerg					
Модель	KOMFORT EC DBW 550-E L S21 DTV					
Удельное потребление энергии (кВт.час/(м³/год))	Холодный		Умеренный		Теплый	
	74.9	A+	38.8	A	15.5	E
Тип установки	Bidirectional					
Тип привода	Переменная скорость					
Тип теплообменника	Рекуперативный					
Термоэффективность рекуперации тепла (%)	73					
Максимальный расход воздуха (м³/час)	543					
Потребляемая мощность (Вт)	322					
Эталонный объемный расход (м³/с)	0.106					
Статическое давление в исходной точке (Па)	50					
Удельный потребляемая мощность в исходной точке (Вт/(м³/час))	0.316					
Способ управления приводом	Локальное регулирование потребления					
Максимальные внутренние перетоки (%)	2.7					
Максимальные внешние утечки (%)	2.7					
Sound power level (дБ(A))	50					
Декларируемый тип вентиляционной единицы	RVU BVU					
Годовое потребление электричества (кВт.час/год)	Холодный		Умеренный		Теплый	
	749		212		167	
Годовое сохранение тепла (кВт.час/год)	Холодный		Умеренный		Теплый	
	8493		4341		1963	

Аксессуары

Другие аксессуары

Наименование	Фото	Описание
FP 782x128x20 G4		Панельный фильтр G4



Панели управления

Наименование	Фото	Описание
S22		Панели управления
S22 Wi-Fi		Панели управления
		LCD-панель управления проводная

Датчики влажности

Наименование	Фото	Описание
FS2		Датчик влажности



Датчики CO2

Наименование	Фото	Описание
CD-1		Датчики CO2
CD-2		Датчики CO2



Электрические нагреватели

Наименование	Фото	Описание
EVH 200-1.2-1 S21 V.2		Канальные электрические нагреватели преднагрева для защиты рекуператора от обмерзания
EVH 200-1.7-1 S21 V.2		Канальные электрические нагреватели преднагрева для защиты рекуператора от обмерзания
EVH 200-2.0-1 S21 V.2		Канальные электрические нагреватели преднагрева для защиты рекуператора от обмерзания







Для круглых каналов



Наименование	Фото	Описание
SD 200/600		Шумоглушители для круглых каналов
SD 200/900		Шумоглушители для круглых каналов
SD 200/1200		Шумоглушители для круглых каналов

Для круглых каналов

Наименование	Фото	Описание
VRV 200		Обратные клапаны для круглых каналов
VKA 200		Заслонки для круглых каналов

Смесители

Наименование	Фото	Описание
WMG 3/4-4		Смесительные узлы
WMG 3/4-6		Смесительные узлы
WMG 1-6		Смесительные узлы
WMG 1-10		Смесительные узлы
WMG 1 1/4-10		Смесительные узлы
WMG 1 1/4-16		Смесительные узлы
WMG 1 1/2-16		Смесительные узлы

WMG 1 1/2-25		Смесительные узлы
WMG 2-25		Смесительные узлы
WMG 2-40		Смесительные узлы

Электроприводы

Наименование	Фото	Описание
Belimo TF230		Электроприводы