

# KOMFORT EC DBW 3000 S21 DTV

Подвесные приточно-вытяжные установки с рекуперацией тепла



- Максимальный расход воздуха: 4300
- Уровень звукового давления LpA на расстоянии 3 м: 46
- Тип рекуператора: Перекрестный
- Фильтр вытяжной: G4
- Фильтр приточный: G4 (F7 option), G4 (опция: F7)
- Шумоизоляция
- Тип двигателя: EC
- Байпас: Автоматический
- Догрев: Водяной
- BMS протокол: ModBus
- Управление: Смартфон
- Материал корпуса: Оцинкованная сталь
- Датчик влажности: Опциональный
- Датчик CO2: Опциональный
- Датчик VOC: Опциональный
- Датчик PM2.5: Опциональный

	Единица измерения	KOMFORT EC DBW 3000 S21 DTV
Размер подключаемого воздуховода	мм	400
Скорость	-	1
Фазность	-	3
Минимальное напряжение питания	В	400
Максимальное напряжение питания	В	400
Частота сети питания	Гц	50/60
Номинальная мощность	Вт	2226
Максимальный ток	А	3.5
Максимальный расход воздуха	м <sup>3</sup> /час	4300
Уровень звукового давления LpA на расстоянии 3 м	дБ(А)	46
Эффективность рекуперации, макс	%	72
Тип рекуператора	-	Перекрестный
Материал рекуператора	-	Алюминий
Вес	кг	268
Фильтр вытяжной	-	G4
Фильтр приточный	-	G4 (F7 option), G4 (опция: F7)

Максимальная температура перемещаемого воздуха	°C	40
Минимальная температура перемещаемого воздуха	°C	-25
Минимальная температура окружающего воздуха	°C	1
Максимальная температура окружающего воздуха	°C	40
Максимальна вологість повітря, що оточує	%	60
Класс защиты	-	IP22
Класс защиты привода	-	IP44

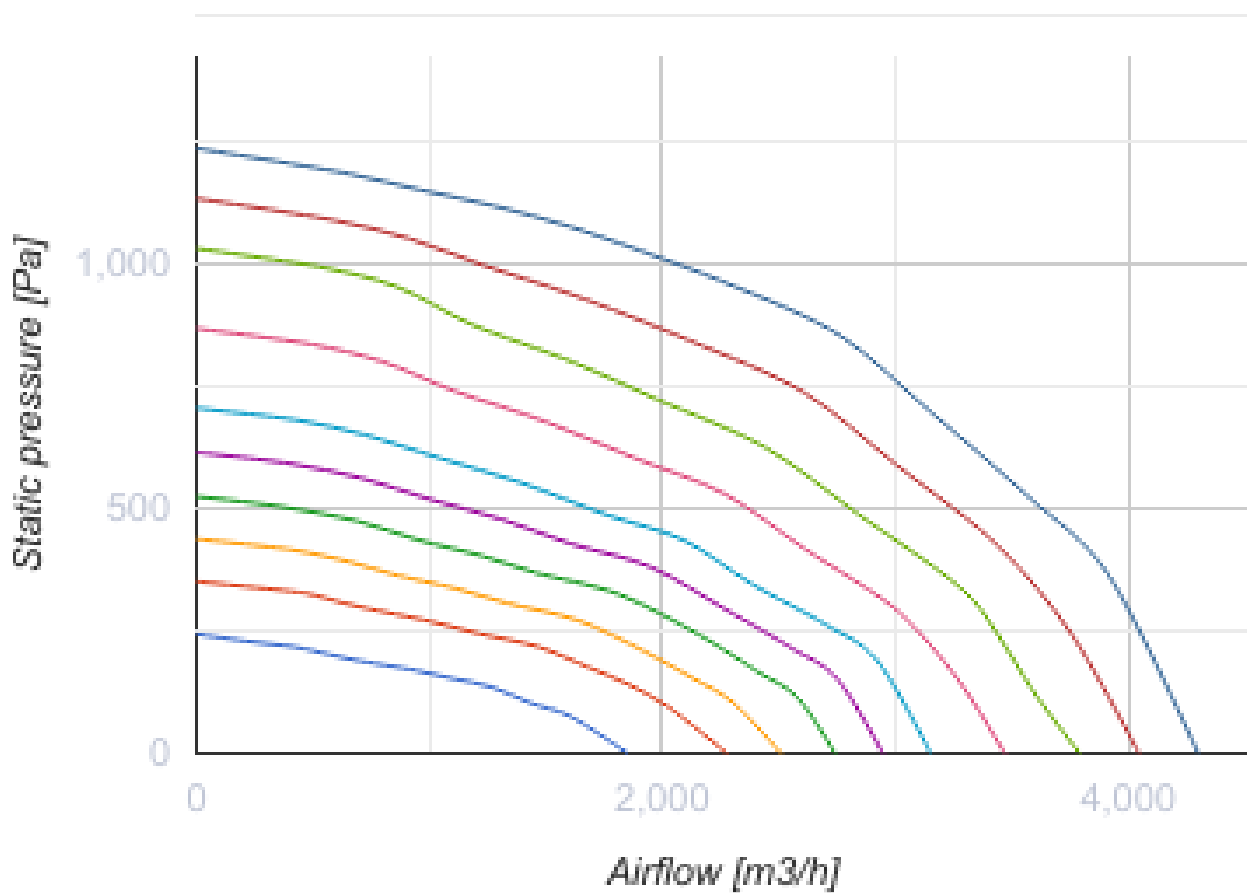

## Размеры

Ø D	B	H	L	L1
400	1265	830	1835	1888

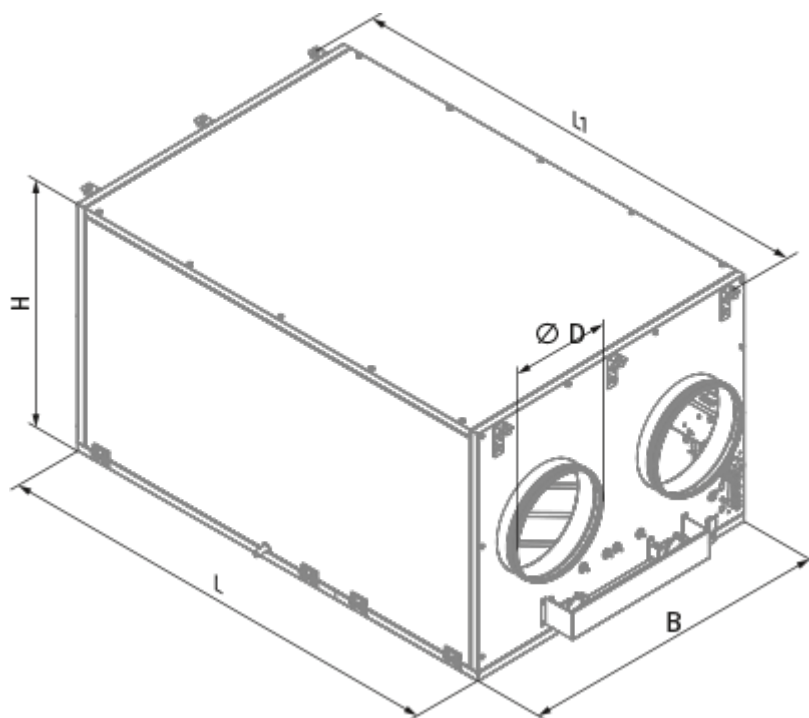



## Аксессуары

### Другие аксессуары

Наименование	Фото	Описание
FP 827x741x48 G4		Панельный фильтр G4

### Панели управления



Наименование	Фото	Описание
<a href="#">S22</a>		Панели управления
<a href="#">S22 Wi-Fi</a>		Панели управления
		LCD-панель управления проводная

### Датчики влажности

Наименование	Фото	Описание
--------------	------	----------

<a href="#">FS2</a>		Датчик влажности
---------------------	---	------------------

### Датчики CO2

Наименование	Фото	Описание
<a href="#">CD-1</a>		Датчики CO2
<a href="#">CD-2</a>		Датчики CO2

### Кухонные вытяжки (зонты)

Наименование	Фото	Описание
<a href="#">DAH 251-13</a>		Кухонный вытяжной зонт



### Сифон для отвода конденсата (Дренажный сифон)







Наименование	Фото	Описание
<a href="#">SFK 20x32</a>		Сифон гидравлический для отвода конденсата

### Для круглых каналов

Наименование	Фото	Описание
<a href="#">VKA 400</a>		Заслонки для круглых каналов

### Смесители

Наименование	Фото	Описание
<a href="#">WMG 3/4-4</a>		Смесительные узлы
<a href="#">WMG 3/4-6</a>		Смесительные узлы
<a href="#">WMG 1-6</a>		Смесительные узлы

<a href="#">WMG 1-10</a>		Смесительные узлы
<a href="#">WMG 1 1/4-10</a>		Смесительные узлы
<a href="#">WMG 1 1/4-16</a>		Смесительные узлы
<a href="#">WMG 1 1/2-16</a>		Смесительные узлы
<a href="#">WMG 1 1/2-25</a>		Смесительные узлы
<a href="#">WMG 2-25</a>		Смесительные узлы
<a href="#">WMG 2-40</a>		Смесительные узлы

### Электроприводы

Наименование	Фото	Описание
<a href="#">Belimo TF230</a>		Электроприводы