

KOMFORT EC DBW 2000 S21 DTV

Подвесные приточно-вытяжные установки с рекуперацией тепла



- Максимальный расход воздуха: 2100
- Уровень звукового давления LpA на расстоянии 3 м: 36
- Тип рекуператора: Перекрестный
- Фильтр вытяжной: G4
- Фильтр приточный: G4 (опция: F7)
- Шумоизоляция
- Тип двигателя: EC
- Байпас: Автоматический
- Догрев: Водяной
- BMS протокол: ModBus
- Управление: Смартфон
- Материал корпуса: Оцинкованная сталь
- Датчик влажности: Опциональный
- Датчик CO2: Опциональный
- Датчик VOC: Опциональный
- Датчик PM2.5: Опциональный

	Единица измерения	KOMFORT EC DBW 2000 S21 DTV
Размер подключаемого воздуховода	мм	315
Скорость	-	1
Фазность	-	1
Минимальное напряжение питания	В	230
Максимальное напряжение питания	В	230
Частота сети питания	Гц	50/60
Номинальная мощность	Вт	1063
Максимальный ток	А	5.3
Максимальный расход воздуха	м ³ /час	2100
Уровень звукового давления LpA на расстоянии 3 м	дБ(А)	36
Эффективность рекуперации, макс	%	67
Тип рекуператора	-	Перекрестный
Материал рекуператора	-	Алюминий
Вес	кг	140
Фильтр вытяжной	-	G4
Фильтр приточный	-	G4 (опция: F7)
Максимальная температура перемещаемого воздуха	°C	40

Минимальная температура перемещаемого воздуха	°C	-25
Минимальная температура окружающего воздуха	°C	1
Максимальная температура окружающего воздуха	°C	40
Максимальна вологість повітря, що оточує	%	60
Класс защиты	-	IP22
Класс защиты привода	-	IP44

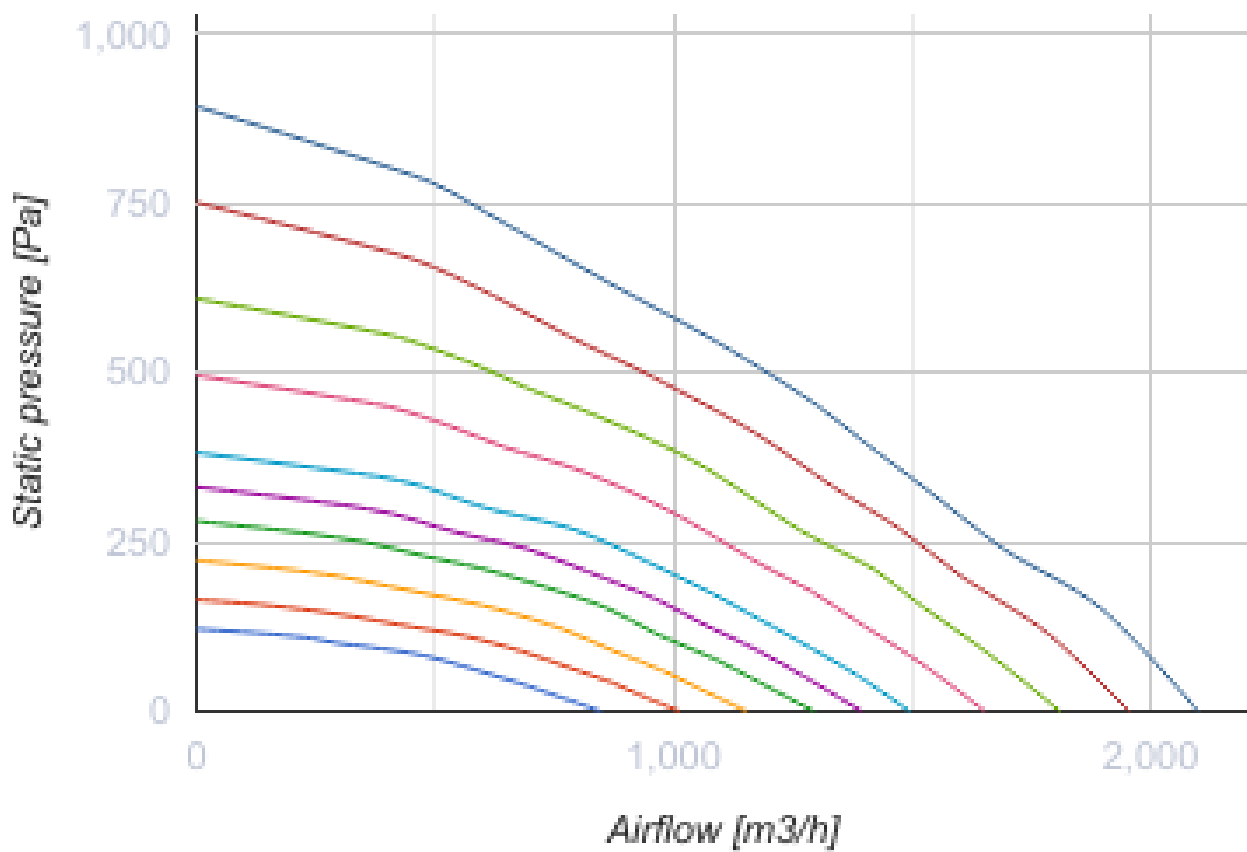

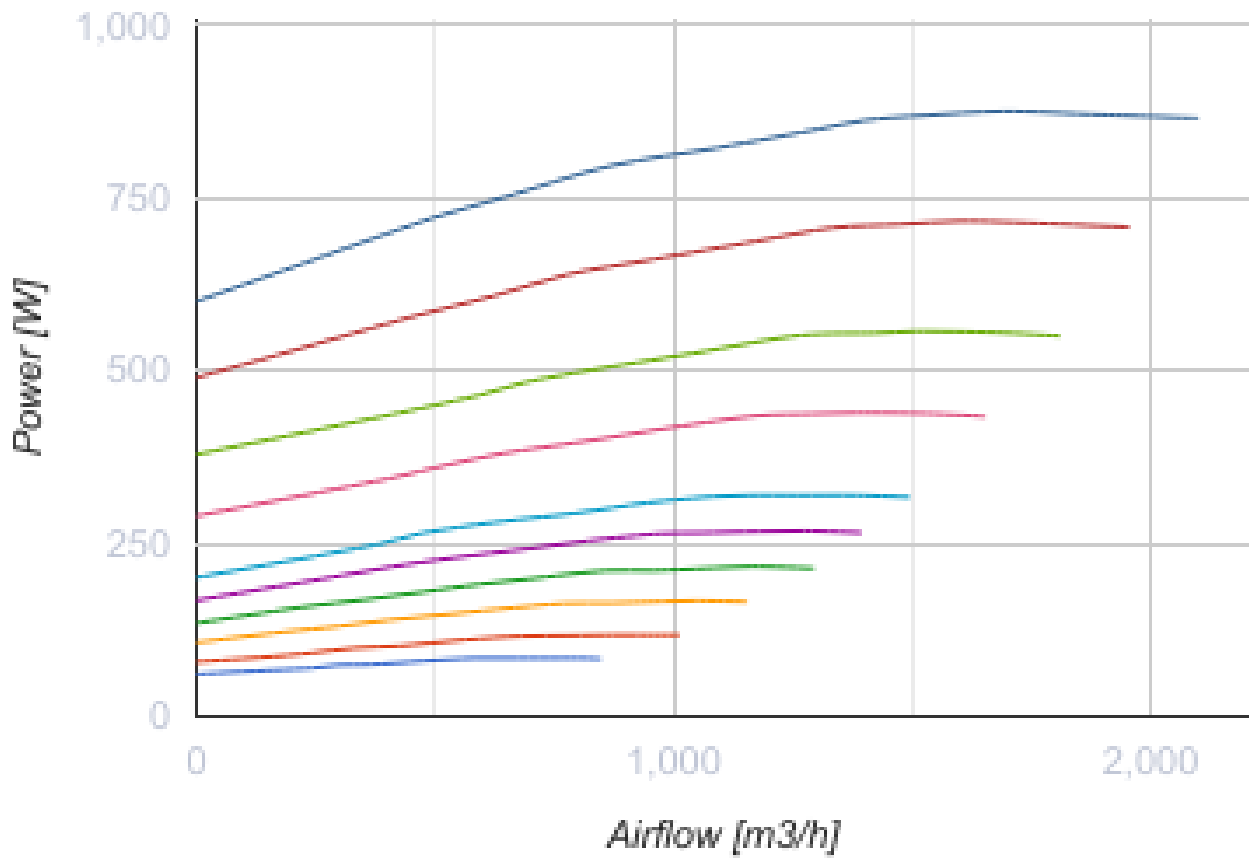

Размеры

Ø D	B	H	L	L1
315	950	761	1400	1453

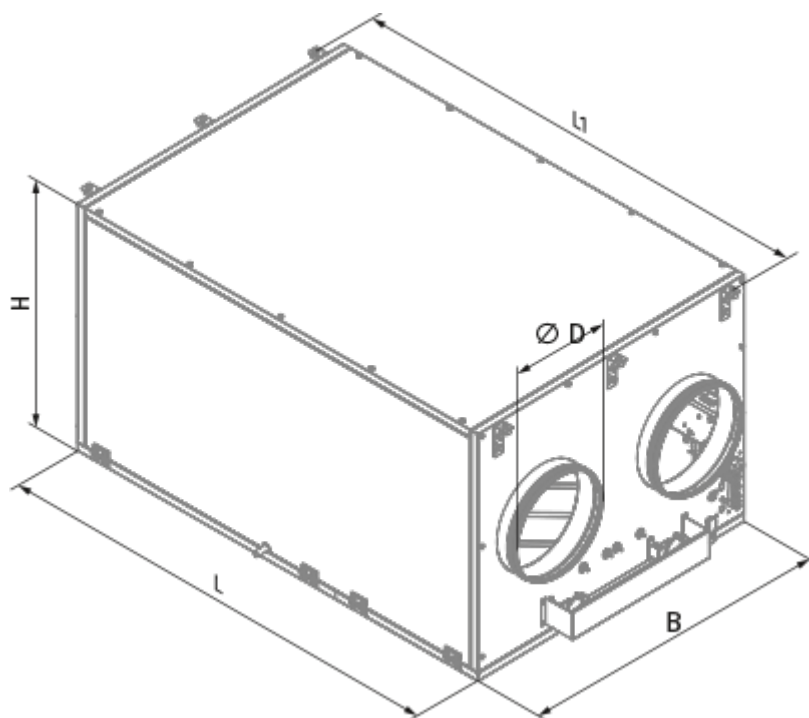



Аксессуары

Другие аксессуары

Наименование	Фото	Описание
FP 708x480x48 G4		Панельный фильтр G4

Панели управления



Наименование	Фото	Описание
S22		Панели управления
S22 Wi-Fi		Панели управления
		LCD-панель управления проводная

Датчики влажности

Наименование	Фото	Описание
--------------	------	----------

FS2		Датчик влажности
---------------------	---	------------------



Датчики CO2

Наименование	Фото	Описание
CD-1		Датчики CO2
CD-2		Датчики CO2



Сифон для отвода конденсата (Дренажный сифон)

Наименование	Фото	Описание
SFK 20x32		Сифон гидравлический для отвода конденсата

Для круглых каналов











Наименование	Фото	Описание
SD 315/600		Шумоглушители для круглых каналов
SD 315/900		Шумоглушители для круглых каналов
SD 315/1200		Шумоглушители для круглых каналов

Для круглых каналов

Наименование	Фото	Описание
VRV 315		Обратные клапаны для круглых каналов
VKA 315		Заслонки для круглых каналов

Смесители

Наименование	Фото	Описание
--------------	------	----------

WMG 3/4-4		Смесительные узлы
WMG 3/4-6		Смесительные узлы
WMG 1-6		Смесительные узлы
WMG 1-10		Смесительные узлы
WMG 1 1/4-10		Смесительные узлы
WMG 1 1/4-16		Смесительные узлы
WMG 1 1/2-16		Смесительные узлы
WMG 1 1/2-25		Смесительные узлы
WMG 2-25		Смесительные узлы
WMG 2-40		Смесительные узлы

Электроприводы

Наименование	Фото	Описание
Belimo TF230		Электроприводы