

KOMFORT EC DBE 550-E R S21 DTV

Подвесные приточно-вытяжные установки с рекуперацией тепла



- Потребляемая мощность электрического догрева: 2000
- Максимальный расход воздуха: 608
- Уровень звукового давления LpA на расстоянии 3 м: 30
- Тип рекуператора: Противоточный
- Фильтр вытяжной: G4
- Фильтр приточный: G4 (опция: F7)
- Шумоизоляция
- Тип двигателя: EC
- Энтальпийный рекуператор
- Байпас: Автоматический
- Догрев: Электрический
- Преднагрев: Опциональный
- BMS протокол: ModBus
- Управление: Смартфон
- Материал корпуса: Оцинкованная сталь
- Датчик влажности: Опциональный
- Датчик CO2: Опциональный
- Датчик VOC: Опциональный
- Датчик PM2.5: Опциональный

	Единица измерения	KOMFORT EC DBE 550-E R S21 DTV
Размер подключаемого воздуховода	мм	200
Скорость	-	1
Фазность	-	1
Минимальное напряжение питания	В	230
Максимальное напряжение питания	В	230
Частота сети питания	Гц	50/60
Номинальная мощность	Вт	322
Потребляемая мощность электрического догрева	Вт	2000
Максимальный ток	А	11.1
Максимальный расход воздуха	м ³ /час	608
Уровень звукового давления LpA на расстоянии 3 м	дБ(А)	30
Эффективность рекуперации, макс	%	87
Тип рекуператора	-	Противоточный
Материал рекуператора	-	Энтальпийный
Вес	кг	67
Фильтр вытяжной	-	G4

Фильтр приточный	-	G4 (опция: F7)
Максимальная температура перемещаемого воздуха	°C	40
Минимальная температура перемещаемого воздуха	°C	-25
Минимальная температура окружающего воздуха	°C	1
Максимальная температура окружающего воздуха	°C	40
Максимальна вологість повітря, що оточує	%	60
Класс защиты	-	IP22
Класс защиты привода	-	IP44

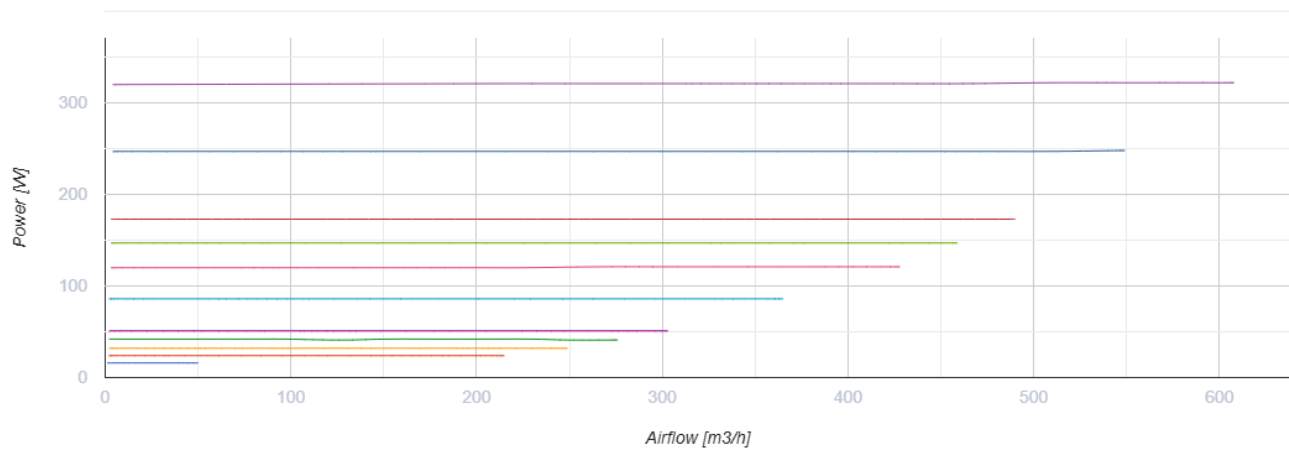
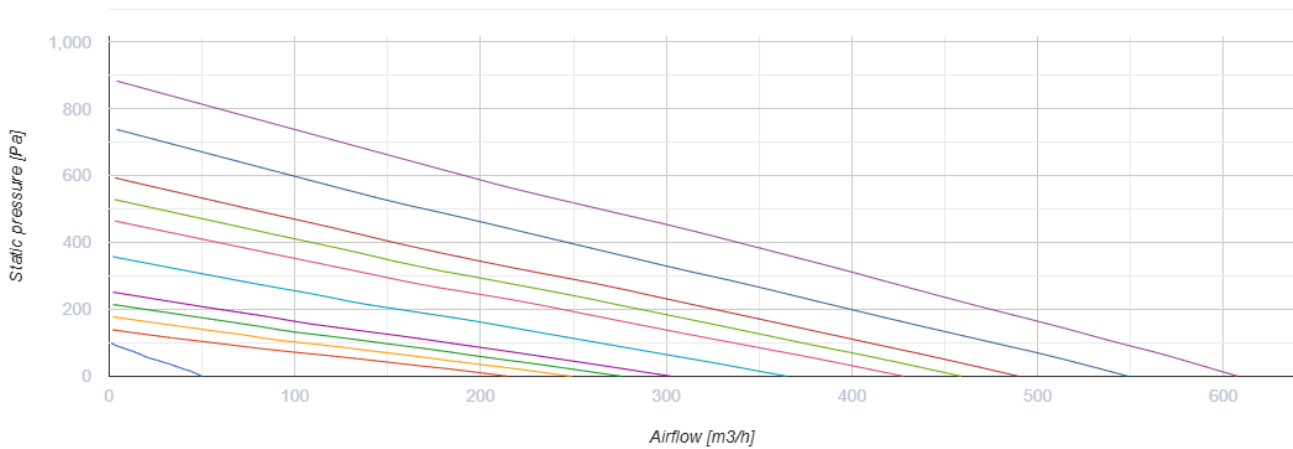

Размеры

Ø D	B	B1	H	L	L1
200	827	960	280	1238	1291

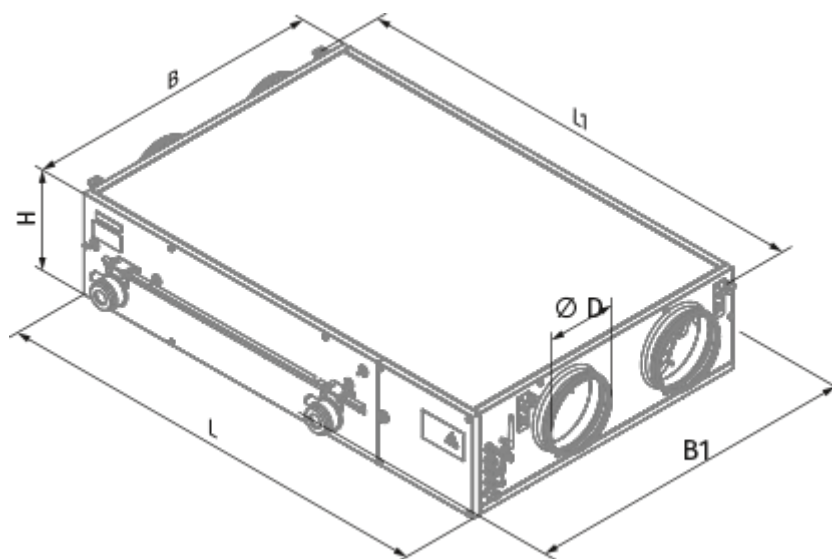



Аксессуары

Другие аксессуары

Наименование	Фото	Описание
FP 782x128x20 G4		Панельный фильтр G4

Другие аксессуары

Наименование	Фото	Описание
S22		Панели управления
S22 Wi-Fi		Панели управления
		LCD-панель управления проводная

Другие аксессуары



Наименование	Фото	Описание
FS2		Датчик влажности

CD-1		Датчики CO2
CD-2		Датчики CO2



Другие аксессуары

Наименование	Фото	Описание
EVH 200-1.2-1 S21 V.2		Канальные электрические нагреватели преднагрева для защиты рекуператора от обмерзания
EVH 200-1.7-1 S21 V.2		Канальные электрические нагреватели преднагрева для защиты рекуператора от обмерзания
EVH 200-2.0-1 S21 V.2		Канальные электрические нагреватели преднагрева для защиты рекуператора от обмерзания

Другие аксессуары

Наименование	Фото	Описание
SD 200/600		Шумоглушители для круглых каналов
SD 200/900		Шумоглушители для круглых каналов
SD 200/1200		Шумоглушители для круглых каналов

Другие аксессуары

Наименование	Фото	Описание
VRV 200		Обратные клапаны для круглых каналов
VKA 200		Заслонки для круглых каналов

Другие аксессуары

Наименование	Фото	Описание
--------------	------	----------

[Belimo TF230](#)



Электроприводы