

KOMFORT EC DBE 3000 S21 DTV

Подвесные приточно-вытяжные установки с рекуперацией тепла



- Потребляемая мощность электрического обогрева: 21000
- Максимальный расход воздуха: 4300
- Уровень звукового давления LpA на расстоянии 3 м: 46
- Тип рекуператора: Перекрестный
- Фильтр вытяжной: G4
- Фильтр приточный: G4
- Шумоизоляция
- Тип двигателя: EC
- Байпас: Автоматический
- Обогрев: Электрический
- BMS протокол: ModBus
- Управление: Смартфон
- Материал корпуса: Оцинкованная сталь
- Датчик влажности: Опциональный
- Датчик CO2: Опциональный
- Датчик VOC: Опциональный
- Датчик PM2.5: Опциональный

	Единица измерения	KOMFORT EC DBE 3000 S21 DTV
Размер подключаемого воздуховода	мм	400
Скорость	-	1
Фазность	-	3
Минимальное напряжение питания	В	400
Максимальное напряжение питания	В	400
Частота сети питания	Гц	50/60
Номинальная мощность	Вт	2226
Потребляемая мощность электрического обогрева	Вт	21000
Максимальный ток	А	33.5
Максимальный расход воздуха	м ³ /час	4300
Уровень звукового давления LpA на расстоянии 3 м	дБ(А)	46
Эффективность рекуперации, макс	%	72
Тип рекуператора	-	Перекрестный
Материал рекуператора	-	Алюминий
Вес	кг	281
Фильтр вытяжной	-	G4
Фильтр приточный	-	G4
Максимальная температура перемещаемого воздуха	°C	40

Минимальная температура перемещаемого воздуха	°C	-25
Минимальная температура окружающего воздуха	°C	1
Максимальная температура окружающего воздуха	°C	40
Максимальна вологість повітря, що оточує	%	60
Класс защиты	-	IP22
Класс защиты привода	-	IP44

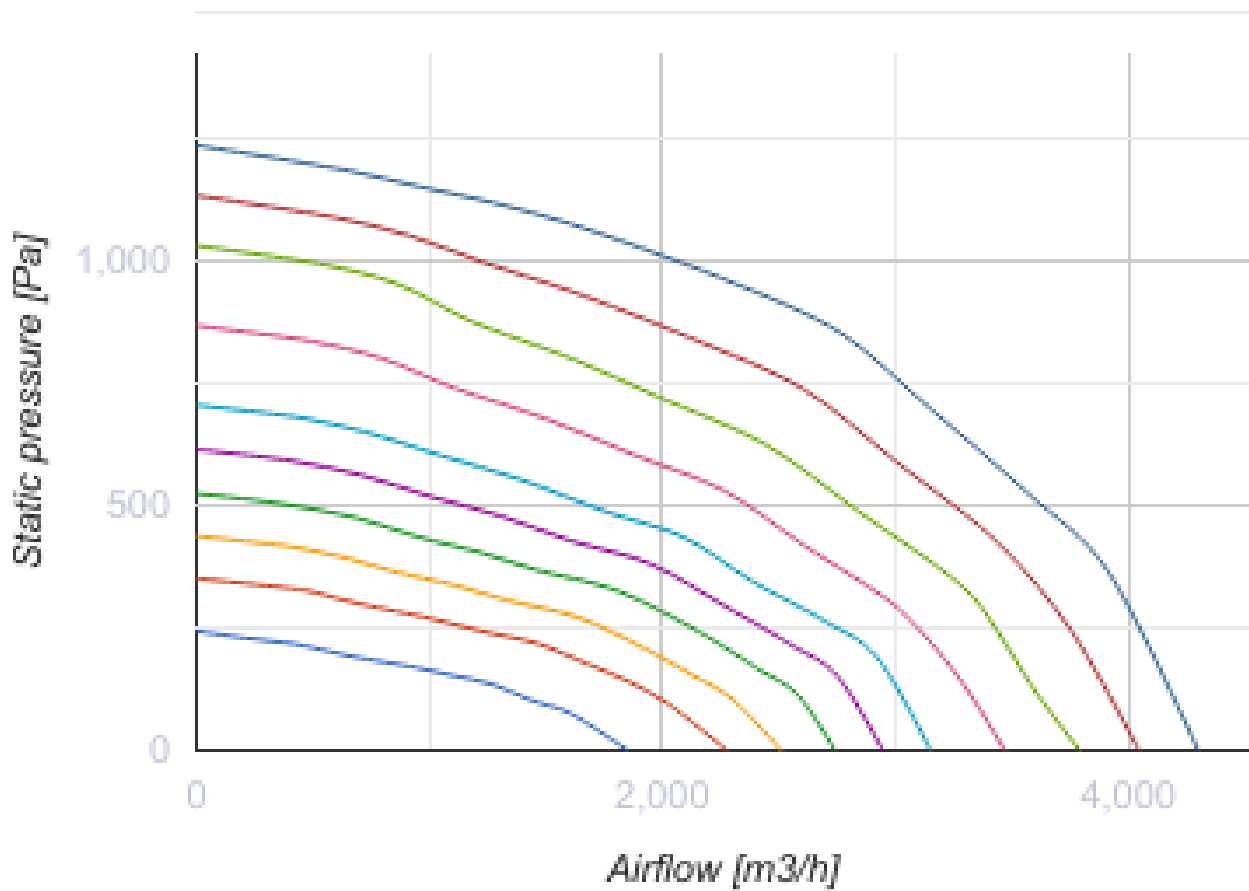

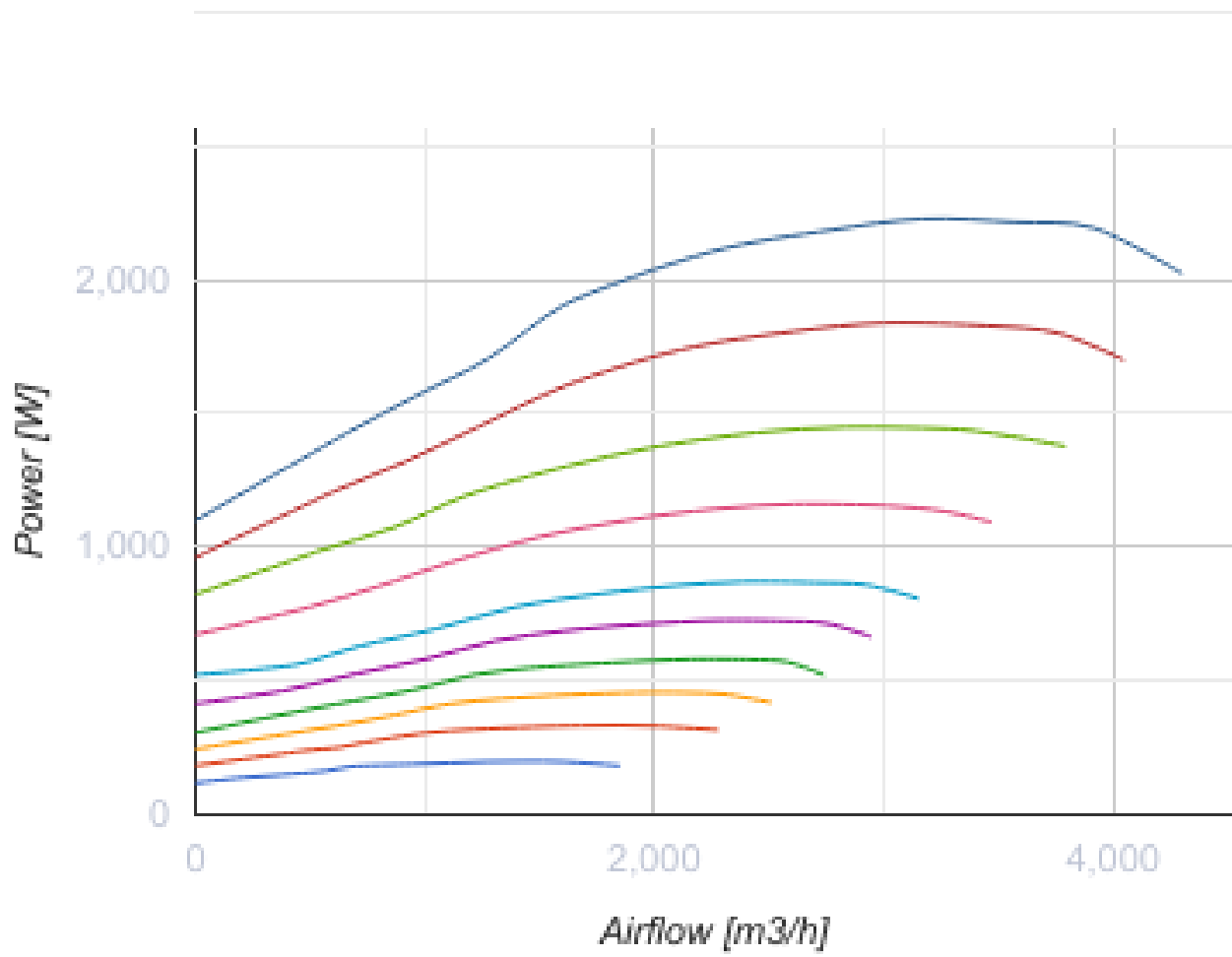

Размеры

Ø D	B	H	L	L1
400	1265	854	1835	1888

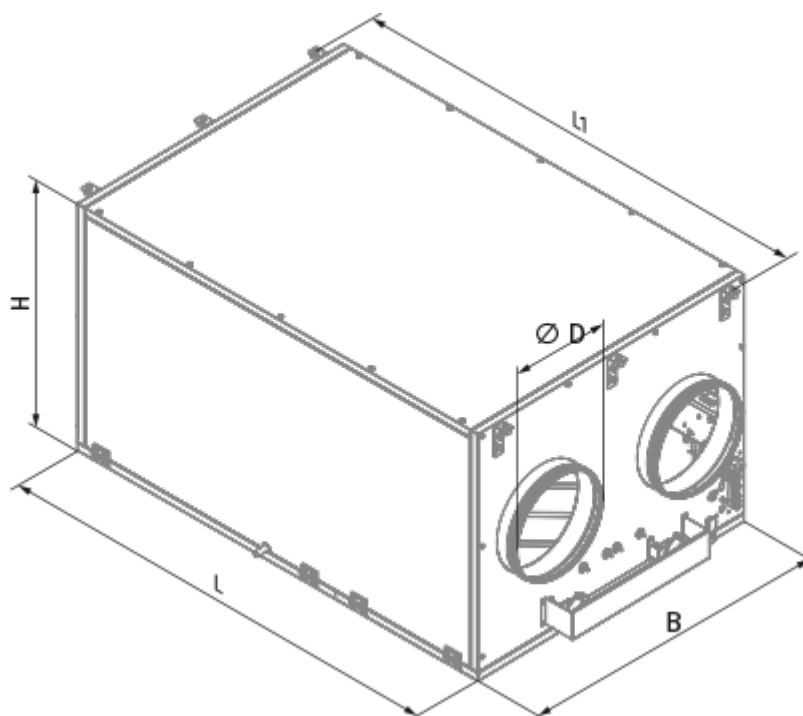



Аксессуары

Другие аксессуары



Наименование	Фото	Описание
FP 827x741x48 G4		Панельный фильтр G4

Другие аксессуары

Наименование	Фото	Описание
S22		Панели управления
S22 Wi-Fi		Панели управления
		LCD-панель управления проводная

Другие аксессуары

Наименование	Фото	Описание
--------------	------	----------

FS2		Датчик влажности
CD-1		Датчики CO2
CD-2		Датчики CO2

Другие аксессуары

Наименование	Фото	Описание
SFK 20x32		Сифон гидравлический для отвода конденсата

Другие аксессуары

Наименование	Фото	Описание
SD 400/900		Шумоглушители для круглых каналов
SD 400/1200		Шумоглушители для круглых каналов

Другие аксессуары

Наименование	Фото	Описание
VKA 400		Заслонки для круглых каналов

Другие аксессуары

Наименование	Фото	Описание
Belimo TF230		Электроприводы