

KOMFORT EC DBE 300 R S21 DTV

Подвесные приточно-вытяжные установки с рекуперацией тепла



- Потребляемая мощность электрического обогрева: 1500
- Максимальный расход воздуха: 340
- Уровень звукового давления LpA на расстоянии 3 м: 27
- Тип рекуператора: Противоточный
- Фильтр вытяжной: G4
- Фильтр приточный: G4 (опция: F7)
- Шумоизоляция
- Тип двигателя: EC
- Байпас: Автоматический
- Обогрев: Электрический
- Преднагрев: Опциональный
- BMS протокол: ModBus
- Управление: Смартфон
- Материал корпуса: Оцинкованная сталь
- Датчик влажности: Опциональный
- Датчик CO2: Опциональный
- Датчик VOC: Опциональный
- Датчик PM2.5: Опциональный

	Единица измерения	KOMFORT EC DBE 300 R S21 DTV
Размер подключаемого воздуховода	мм	160
Скорость	-	1
Фазность	-	1
Минимальное напряжение питания	В	230
Максимальное напряжение питания	В	230
Частота сети питания	Гц	50/60
Номинальная мощность	Вт	180
Потребляемая мощность электрического обогрева	Вт	1500
Максимальный ток	А	7.9
Максимальный расход воздуха	м ³ /час	340
Уровень звукового давления LpA на расстоянии 3 м	дБ(А)	27
Эффективность рекуперации, макс	%	90
Тип рекуператора	-	Противоточный
Материал рекуператора	-	Полистирол
Вес	кг	44
Фильтр вытяжной	-	G4
Фильтр приточный	-	G4 (опция: F7)

Максимальная температура перемещаемого воздуха	°C	40
Минимальная температура перемещаемого воздуха	°C	-25
Минимальная температура окружающего воздуха	°C	1
Максимальная температура окружающего воздуха	°C	40
Максимальна вологість повітря, що оточує	%	60
Класс защиты	-	IP22
Класс защиты привода	-	IP44

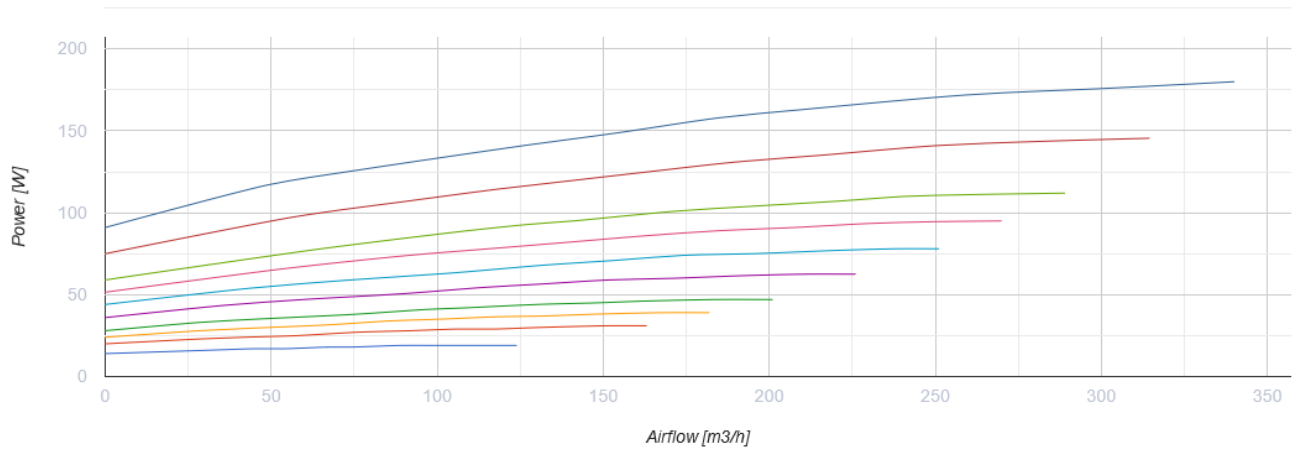
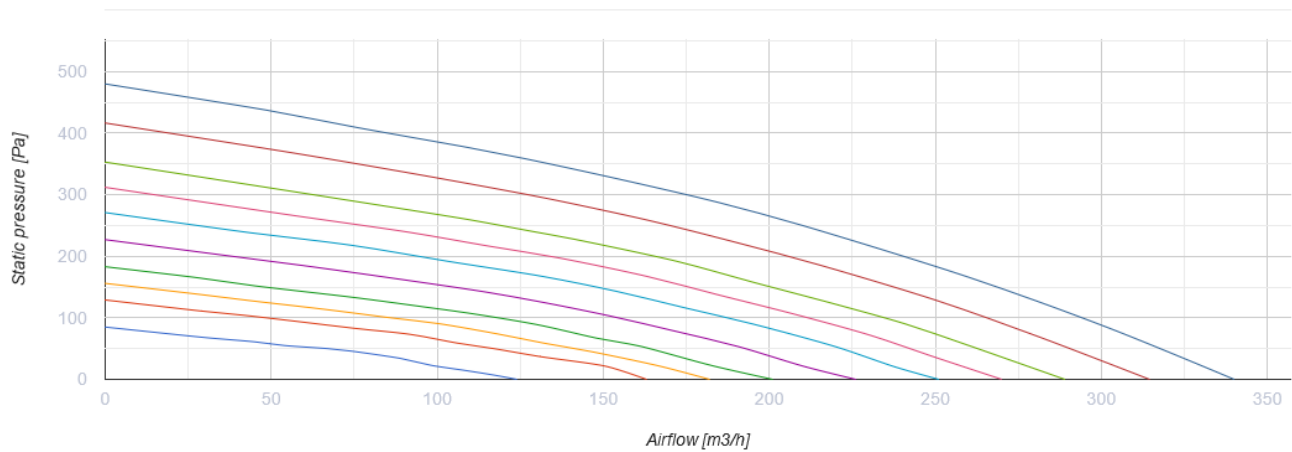

Размеры

Ø D	B	B1	H	L	L1
160	485	577	290	1238	1291

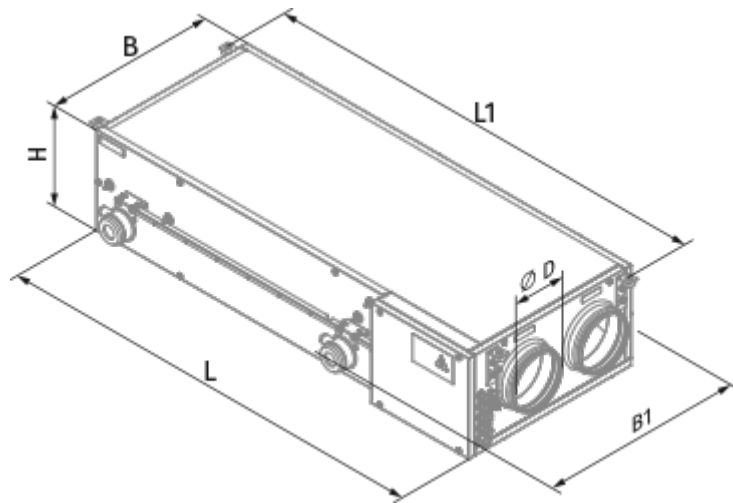

Экодизайн

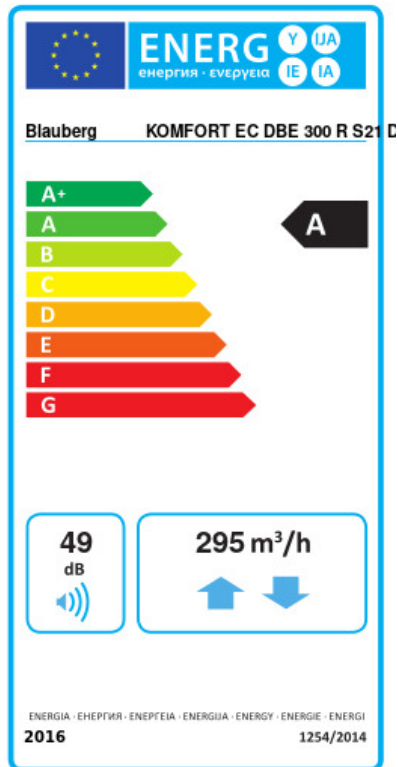



Торговая марка	Blauberg					
Модель	KOMFORT EC DBE 300 R S21 DTV					
Удельное потребление энергии (кВт.час/(м³/год))	Холодный	Умеренный	Теплый			
	75.7	A+	39	A	15.3	E
Тип установки	Bidirectional					
Тип привода	Переменная скорость					
Тип теплообменника	Рекуперативный					
Термоэффективность рекуперации тепла (%)	76					
Максимальный расход воздуха (м³/час)	295					
Потребляемая мощность (Вт)	174					
Эталонный объемный расход (м³/с)	0.061					
Статическое давление в исходной точке (Па)	50					
Удельный потребляемая мощность в исходной точке (Вт/(м³/час))	0.35					
Способ управления приводом	Локальное регулирование потребления					
Максимальные внутренние перетоки (%)	2.7					
Максимальные внешние утечки (%)	2.7					
Sound power level (дБ(A))	49					
Декларируемый тип вентиляционной единицы	RVU BVU					
Годовое потребление электричества (кВт.час/год)	Холодный	Умеренный	Теплый			
	767	230	185			
Годовое сохранение тепла (кВт.час/год)	Холодный	Умеренный	Теплый			
	8614	4403	1991			

Аксессуары



Другие аксессуары

Наименование	Фото	Описание
FP 440x128x20 G4		Панельный фильтр G4

Другие аксессуары

Наименование	Фото	Описание
S22		Панели управления
S22 Wi-Fi		Панели управления
		LCD-панель управления проводная

Другие аксессуары

Наименование	Фото	Описание
FS2		Датчик влажности
CD-1		Датчики CO2
CD-2		Датчики CO2

Другие аксессуары

Наименование	Фото	Описание
EVH 160-0.8-1 S21 V.2		Канальные электрические нагреватели преднагрева для защиты рекуператора от обмерзания
EVH 160-1.2-1 S21 V.2		Канальные электрические нагреватели преднагрева для защиты рекуператора от обмерзания
EVH 160-1.7-1 S21 V.2		Канальные электрические нагреватели преднагрева для защиты рекуператора от обмерзания
EVH 160-2.0-1 S21 V.2		Канальные электрические нагреватели преднагрева для защиты рекуператора от обмерзания

Другие аксессуары



Наименование	Фото	Описание
--------------	------	----------

SFK 20x32		Сифон гидравлический для отвода конденсата
---------------------------	---	--

Другие аксессуары

Наименование	Фото	Описание
SD 160/600		Шумоглушители для круглых каналов
SD 160/900		Шумоглушители для круглых каналов
SD 160/1200		Шумоглушители для круглых каналов

Другие аксессуары

Наименование	Фото	Описание
VRV 160		Обратные клапаны для круглых каналов
VKA 160		Заслонки для круглых каналов

Другие аксессуары

Наименование	Фото	Описание
Belimo TF230		Электроприводы