

# KOMFORT EC DBE 2000 S21

Подвесные приточно-вытяжные установки с рекуперацией тепла



- Потребляемая мощность электрического догрева: 15000
- Максимальный расход воздуха: 2100
- Уровень звукового давления LpA на расстоянии 3 м: 36
- Тип рекуператора: Перекрестный
- Фильтр вытяжной: G4
- Фильтр приточный: G4
- Шумоизоляция
- Тип двигателя: EC
- Байпас: Автоматический
- Догрев: Электрический
- BMS протокол: ModBus
- Управление: Смартфон
- Материал корпуса: Оцинкованная сталь
- Датчик влажности: Опциональный
- Датчик CO2: Опциональный
- Датчик VOC: Опциональный
- Датчик PM2.5: Опциональный

	Единица измерения	KOMFORT EC DBE 2000 S21
Размер подключаемого воздуховода	мм	315
Скорость	-	1
Фазность	-	3
Минимальное напряжение питания	В	400
Максимальное напряжение питания	В	400
Частота сети питания	Гц	50/60
Номинальная мощность	Вт	1063
Потребляемая мощность электрического догрева	Вт	15000
Максимальный ток	А	26.4
Максимальный расход воздуха	м <sup>3</sup> /час	2100
Уровень звукового давления LpA на расстоянии 3 м	дБ(А)	36
Эффективность рекуперации, макс	%	67
Тип рекуператора	-	Перекрестный
Материал рекуператора	-	Алюминий
Вес	кг	140
Фильтр вытяжной	-	G4
Фильтр приточный	-	G4
Максимальная температура перемещаемого воздуха	°C	40

Минимальная температура перемещаемого воздуха	°C	-25
Минимальная температура окружающего воздуха	°C	1
Максимальная температура окружающего воздуха	°C	40
Максимальна вологість повітря, що оточує	%	60
Класс защиты	-	IP22
Класс защиты привода	-	IP44

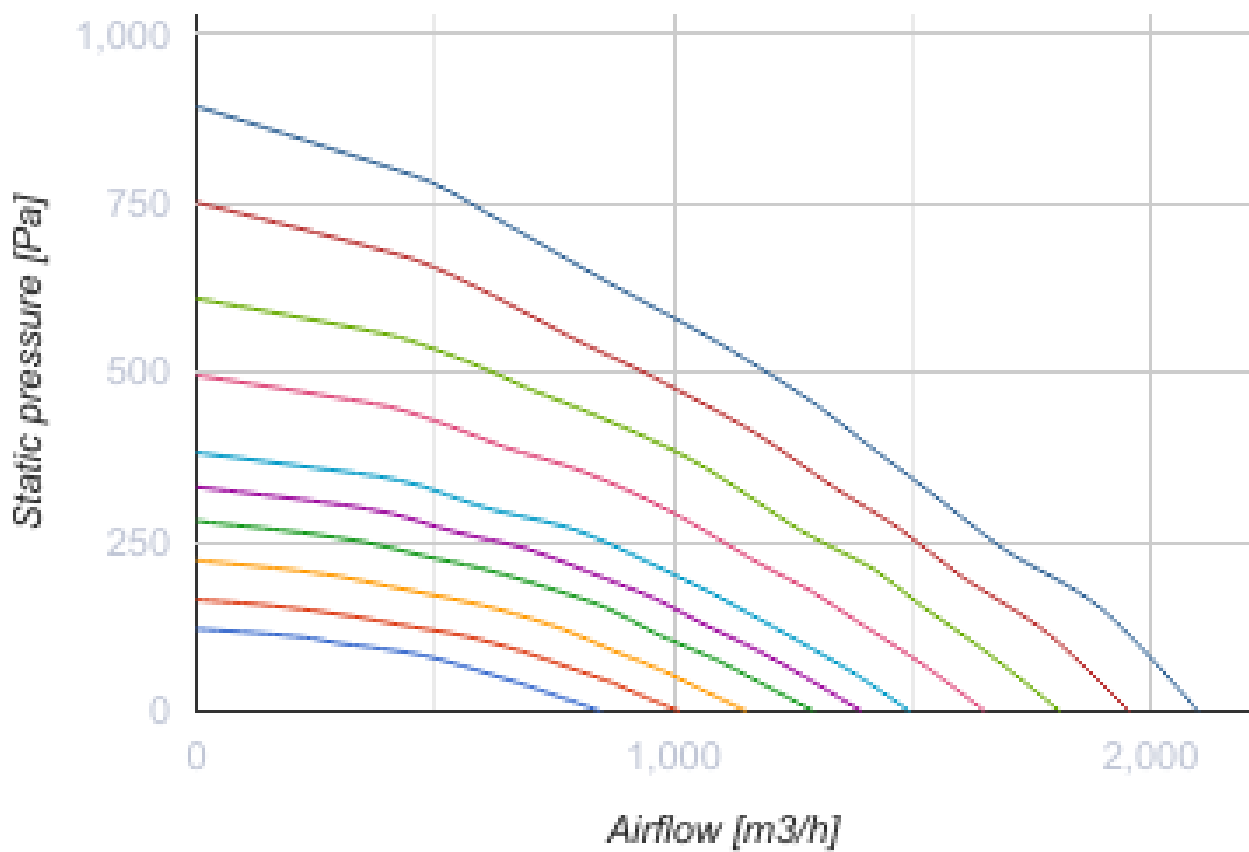

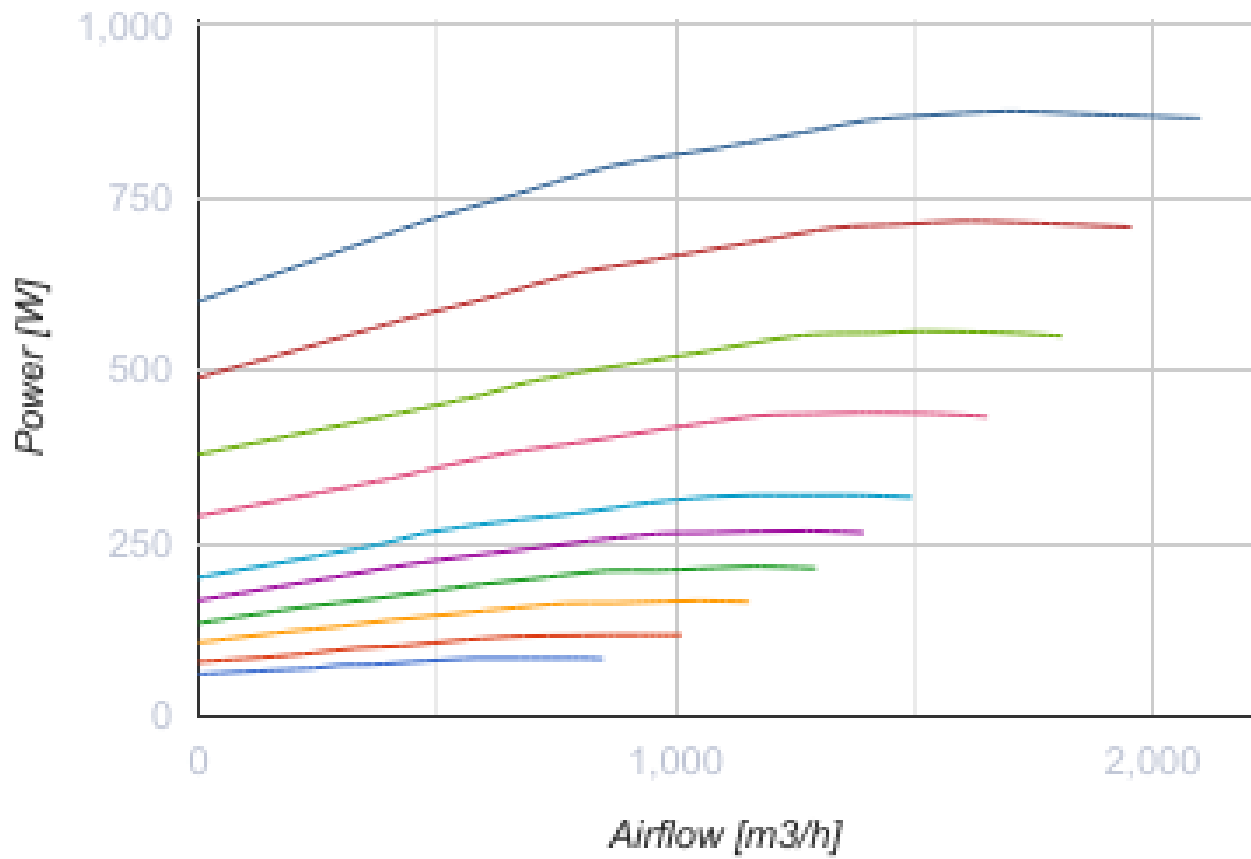

## Размеры

Ø D	B	H	L	L1
315	950	762	1400	1452

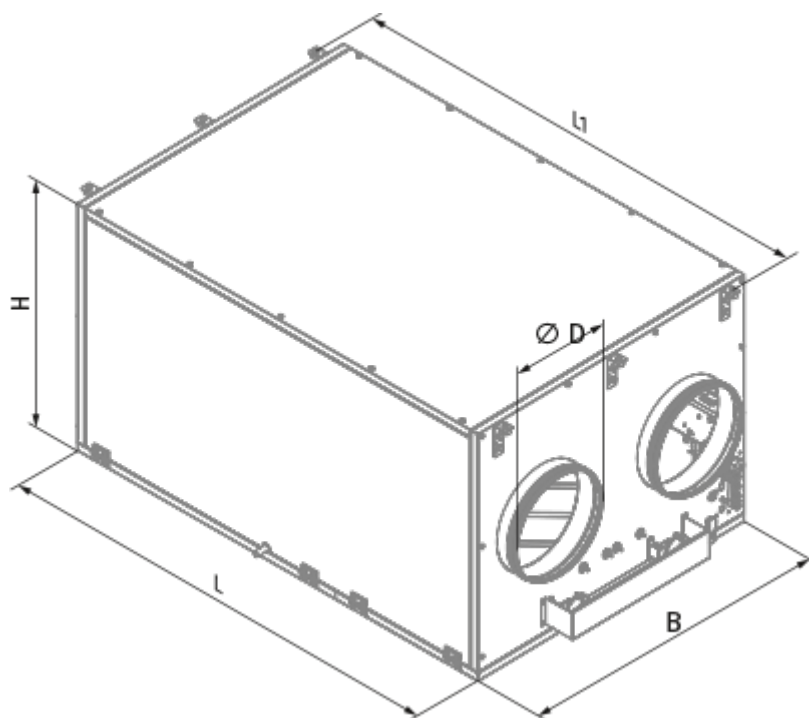



## Аксессуары

### Другие аксессуары



Наименование	Фото	Описание
FP 708x480x48 G4		Панельный фильтр G4

### Другие аксессуары

Наименование	Фото	Описание
<a href="#">S22</a>		Панели управления
<a href="#">S22 Wi-Fi</a>		Панели управления
		LCD-панель управления проводная

### Другие аксессуары

Наименование	Фото	Описание
--------------	------	----------

<a href="#">FS2</a>		Датчик влажности
<a href="#">CD-1</a>		Датчики CO2
<a href="#">CD-2</a>		Датчики CO2



### Другие аксессуары

Наименование	Фото	Описание
<a href="#">SFK 20x32</a>		Сифон гидравлический для отвода конденсата

### Другие аксессуары

Наименование	Фото	Описание
<a href="#">SD 315/600</a>		Шумоглушители для круглых каналов
<a href="#">SD 315/900</a>		Шумоглушители для круглых каналов
<a href="#">SD 315/1200</a>		Шумоглушители для круглых каналов

### Другие аксессуары

Наименование	Фото	Описание
<a href="#">VRV 315</a>		Обратные клапаны для круглых каналов
<a href="#">VKA 315</a>		Заслонки для круглых каналов

### Другие аксессуары

Наименование	Фото	Описание
--------------	------	----------

[Belimo TF230](#)



Электроприводы