

KOMFORT EC DB 250 R S21

Подвесные приточно-вытяжные установки с рекуперацией тепла

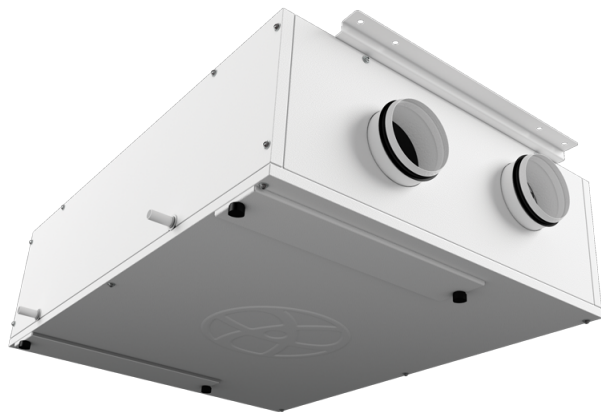

- Максимальный расход воздуха: 270
- Уровень звукового давления LpA на расстоянии 3 м: 28
- Тип рекуператора: Противоточный
- Фильтр вытяжной: G4
- Фильтр приточный: F7
- Шумоизоляция
- Тип двигателя: EC
- Байпас: Автоматический
- Догрев: Опциональный
- Преднагрев: Опциональный
- BMS протокол: ModBus
- Управление: Смартфон
- Материал корпуса: Оцинкованная сталь
- Датчик влажности: Опциональный
- Датчик CO2: Опциональный
- Датчик VOC: Опциональный
- Датчик PM2.5: Опциональный

	Единица измерения	KOMFORT EC DB 250 R S21
Размер подключаемого воздуховода	мм	125
Скорость	-	1
Фазность	-	1
Минимальное напряжение питания	В	230
Максимальное напряжение питания	В	230
Частота сети питания	Гц	50/60
Номинальная мощность	Вт	101
Максимальный ток	А	0.8
Максимальный расход воздуха	м ³ /час	270
Уровень звукового давления LpA на расстоянии 3 м	дБ(А)	28
Эффективность рекуперации, макс	%	98
Тип рекуператора	-	Противоточный
Материал рекуператора	-	Полистирол
Вес	кг	48
Фильтр вытяжной	-	G4
Фильтр приточный	-	F7
Максимальная температура перемещаемого воздуха	°С	40
Минимальная температура перемещаемого воздуха	°С	-25

Минимальная температура окружающего воздуха	°C	1
Максимальная температура окружающего воздуха	°C	40
Максимальна вологість повітря, що оточує	%	80
Класс защиты	-	IP22
Класс защиты привода	-	IP44

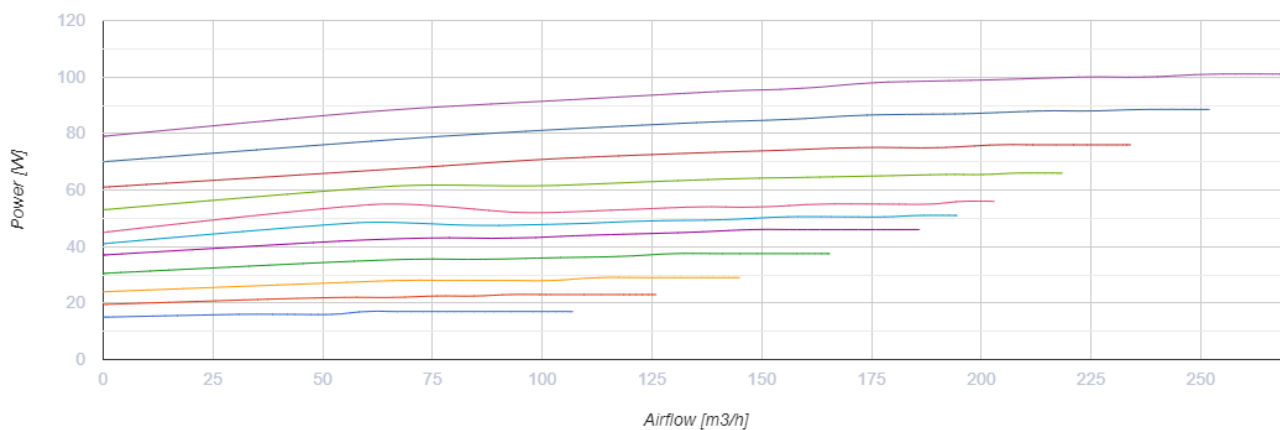
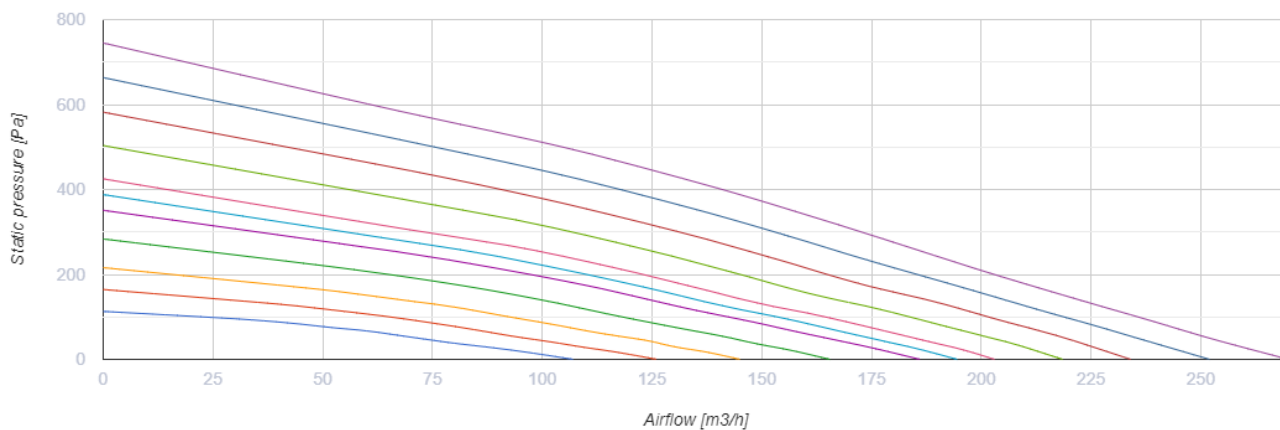

Размеры

ØD	B	H	H1	L
125	754	320	361	1008



Экодизайн

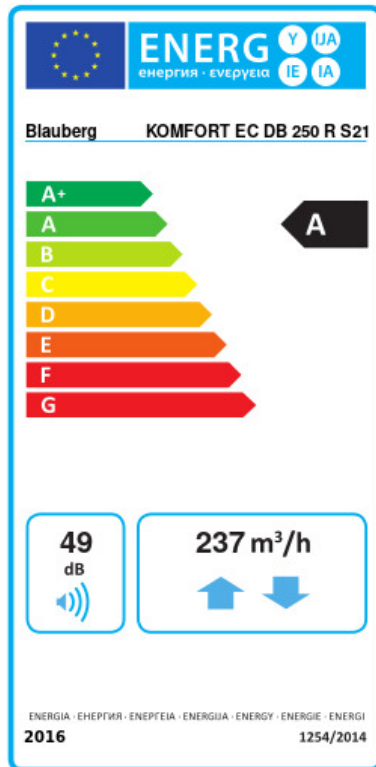

Торговая марка	Blaubeerg					
Модель	KOMFORT EC DB 250 R S21					
Удельное потребление энергии (кВт.час/(м³/год))	Холодный		Умеренный		Теплый	
	78.9	A+	41	A	15.2	E
Тип установки	Двонаправленная					
Тип привода	Переменная скорость					
Тип теплообменника	Рекуперационный					
Термоэффективность рекуперации тепла (%)	82					
Максимальный расход воздуха (м³/час)	237					
Потребляемая мощность (Вт)	100					
Эталонный объемный расход (м³/с)	0.052					
Статическое давление в исходной точке (Па)	50					
Удельный потребляемая мощность в исходной точке (Вт/(м³/час))	0.293					
Способ управления приводом	Локальное регулирование потребления					
Максимальные внутренние перетоки (%)	2.7					
Максимальные внешние утечки (%)	2.7					
Sound power level (дБ(A))	49					
Декларируемый тип вентиляционной единицы	RVU BVU					
Годовое потребление электричества (кВт.час/год)	Холодный		Умеренный		Теплый	
	737		200		155	
Годовое сохранение тепла (кВт.час/год)	Холодный		Умеренный		Теплый	
	8261		4223		1909	



Аксессуары

Другие аксессуары

Наименование	Фото	Описание
FP 403x253x48 G4		Панельный фильтр G4

FP 403x253x48 F7		Панельный фильтр F7
------------------	---	---------------------



Панели управления

Наименование	Фото	Описание
S22		Панели управления
S22 Wi-Fi		Панели управления
		LCD-панель управления проводная

Датчики влажности

Наименование	Фото	Описание
FS2		Датчик влажности

Датчики CO2

Наименование	Фото	Описание
CD-1		Датчики CO2
CD-2		Датчики CO2

Электрические нагреватели

Наименование	Фото	Описание
EVH 125-0.6-1 S21 V.2		Канальные электрические нагреватели преднагрева для защиты рекуператора от обмерзания
EVH 125-0.8-1 S21 V.2		Канальные электрические нагреватели преднагрева для защиты рекуператора от обмерзания

EVH 125-1.2-1 S21 V.2		Канальные электрические нагреватели преднагрева для защиты рекуператора от обмерзания
ENH 125-0.6-1 S21 V.2		Канальные электрические нагреватели догрева приточного воздуха.
ENH 125-0.8-1 S21 V.2		Канальные электрические нагреватели догрева приточного воздуха.
ENH 125-1.2-1 S21 V.2		Канальные электрические нагреватели догрева приточного воздуха.

Сифон для отвода конденсата (Дренажный сифон)

Наименование	Фото	Описание
SFK 20x32		Сифон гидравлический для отвода конденсата

Для круглых каналов

Наименование	Фото	Описание
SD 125/600		Шумоглушители для круглых каналов
SD 125/900		Шумоглушители для круглых каналов
SD 125/1200		Шумоглушители для круглых каналов

Для круглых каналов

Наименование	Фото	Описание
VKA 125		Заслонки для круглых каналов

Электроприводы

Наименование	Фото	Описание
--------------	------	----------

[Belimo TF230](#)



Электроприводы