

# KOMFORT EC DB 160 R S21

Подвесные приточно-вытяжные установки с рекуперацией тепла

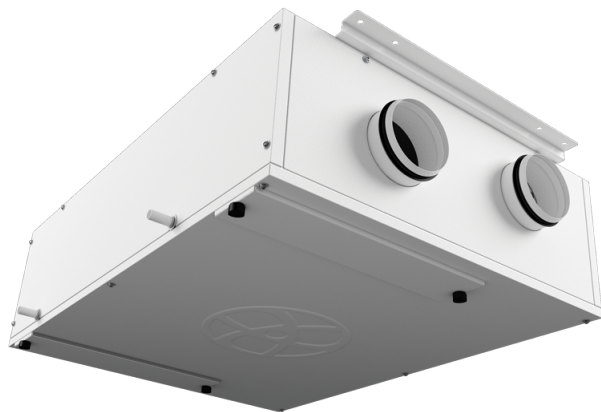

- Максимальный расход воздуха: 190
- Уровень звукового давления LpA на расстоянии 3 м: 26
- Тип рекуператора: Противоточный
- Фильтр вытяжной: G4
- Фильтр приточный: F7
- Шумоизоляция
- Тип двигателя: EC
- Байпас: Автоматический
- Догрев: Опциональный
- Преднагрев: Опциональный
- BMS протокол: ModBus
- Управление: Смартфон
- Материал корпуса: Оцинкованная сталь
- Датчик влажности: Опциональный
- Датчик CO2: Опциональный
- Датчик VOC: Опциональный
- Датчик PM2.5: Опциональный

	Единица измерения	KOMFORT EC DB 160 R S21
Размер подключаемого воздуховода	мм	125
Скорость	-	1
Фазность	-	1
Минимальное напряжение питания	В	230
Максимальное напряжение питания	В	230
Частота сети питания	Гц	50/60
Номинальная мощность	Вт	50
Максимальный ток	А	0.4
Максимальный расход воздуха	м <sup>3</sup> /час	190
Уровень звукового давления LpA на расстоянии 3 м	дБ(А)	26
Эффективность рекуперации, макс	%	94
Тип рекуператора	-	Противоточный
Материал рекуператора	-	Полистирол
Вес	кг	48
Фильтр вытяжной	-	G4
Фильтр приточный	-	F7
Максимальная температура перемещаемого воздуха	°С	40
Минимальная температура перемещаемого воздуха	°С	-25

Минимальная температура окружающего воздуха	°C	1
Максимальная температура окружающего воздуха	°C	40
Максимальна вологість повітря, що оточує	%	80
Класс защиты	-	IP22
Класс защиты привода	-	IP44

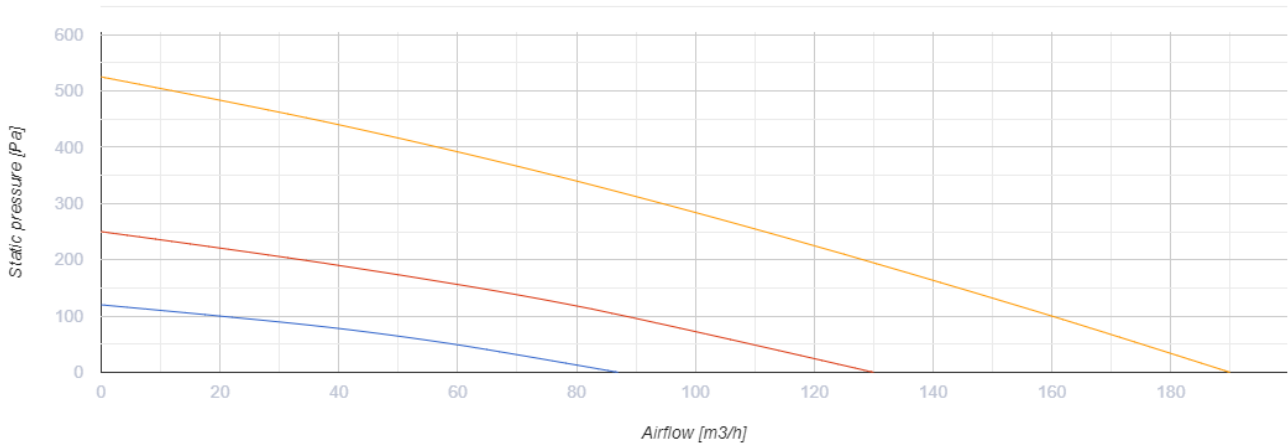

## Размеры

ØD	B	H	H1	L
125	754	320	361	1008

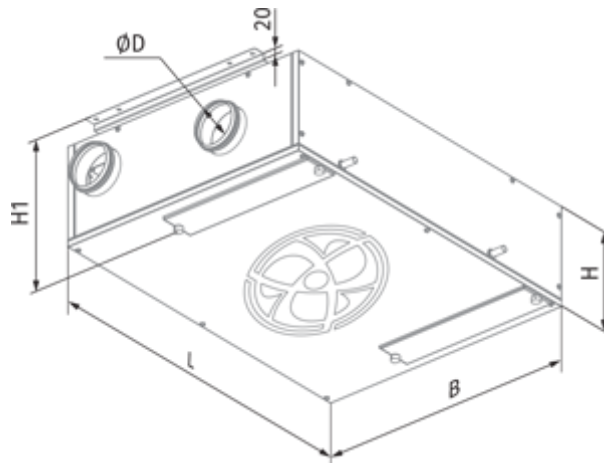

## Экодизайн

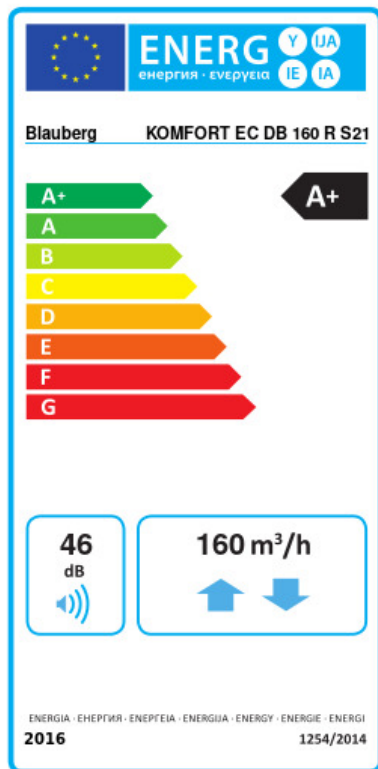

Торговая марка	Blauberg					
Модель	KOMFORT EC DB 160 R S21					
Удельное потребление энергии (кВт.час/(м³/год))	Холодный		Умеренный		Теплый	
	80.9	A+	42.5	A+	16.7	E
Тип установки	Двонаправленная					
Тип привода	Переменная скорость					
Тип теплообменника	Рекуперационный					
Термоэффективность рекуперации тепла (%)	84					
Максимальный расход воздуха (м³/час)	160					
Потребляемая мощность (Вт)	52					
Эталонный объемный расход (м³/с)	0.035					
Статическое давление в исходной точке (Па)	50					
Удельный потребляемая мощность в исходной точке (Вт/(м³/час))	0.205					
Способ управления приводом	Локальное регулирование потребления					
Максимальные внутренние перетоки (%)	2.7					
Максимальные внешние утечки (%)	2.7					
Sound power level (дБ(A))	46					
Декларируемый тип вентиляционной единицы	RVU BVU					
Годовое потребление электричества (кВт.час/год)	Холодный		Умеренный		Теплый	
	690		153		108	
Годовое сохранение тепла (кВт.час/год)	Холодный		Умеренный		Теплый	
	8408		4298		1944	



## Аксессуары

### Другие аксессуары



Наименование	Фото	Описание
FP 403x253x48 G4		Панельный фильтр G4

FP 403x253x48 F7		Панельный фильтр F7
------------------	---	---------------------



### Другие аксессуары

Наименование	Фото	Описание
<a href="#">S22</a>		Панели управления
<a href="#">S22 Wi-Fi</a>		Панели управления
		LCD-панель управления проводная

### Другие аксессуары

Наименование	Фото	Описание
<a href="#">FS2</a>		Датчик влажности
<a href="#">CD-1</a>		Датчики CO2
<a href="#">CD-2</a>		Датчики CO2

### Другие аксессуары

Наименование	Фото	Описание
<a href="#">EVH 125-0.6-1 S21 V.2</a>		Канальные электрические нагреватели преднагрева для защиты рекуператора от обмерзания
<a href="#">EVH 125-0.8-1 S21 V.2</a>		Канальные электрические нагреватели преднагрева для защиты рекуператора от обмерзания
<a href="#">EVH 125-1.2-1 S21 V.2</a>		Канальные электрические нагреватели преднагрева для защиты рекуператора от обмерзания

<a href="#">ENH 125-0.6-1 S21 V.2</a>		Канальные электрические нагреватели догрева приточного воздуха.
<a href="#">ENH 125-0.8-1 S21 V.2</a>		Канальные электрические нагреватели догрева приточного воздуха.
<a href="#">ENH 125-1.2-1 S21 V.2</a>		Канальные электрические нагреватели догрева приточного воздуха.

### Другие аксессуары

Наименование	Фото	Описание
<a href="#">SFK 20x32</a>		Сифон гидравлический для отвода конденсата

### Другие аксессуары

Наименование	Фото	Описание
<a href="#">SD 125/600</a>		Шумоглушители для круглых каналов
<a href="#">SD 125/900</a>		Шумоглушители для круглых каналов
<a href="#">SD 125/1200</a>		Шумоглушители для круглых каналов

### Другие аксессуары

Наименование	Фото	Описание
<a href="#">VKA 125</a>		Заслонки для круглых каналов

### Другие аксессуары

Наименование	Фото	Описание
<a href="#">Belimo TF230</a>		Электроприводы