

Iso-VK 710 6D

Кухонные шумоизолированные центробежные вентиляторы с АС-двигателями

- Максимальный расход воздуха: 16400
- Уровень звукового давления LpA на расстоянии 3 м: 57
- Шумоизоляция
- Тип двигателя: АС
- Тип крыльчатки: Центробежная крыльчатка с назад загнутыми лопатками
- Материал корпуса: Алюмин
- Установка в любом положении

| | Единица измерения | Iso-VK 710 6D |
|--|---------------------|---------------|
| Размер подключаемого воздуховода | мм | 710 |
| Скорость | - | 1 |
| Фазность | - | 3 |
| Минимальное напряжение питания | В | 400 |
| Максимальное напряжение питания | В | 400 |
| Частота сети питания | Гц | 50 |
| Номинальная мощность | Вт | 2200 |
| Максимальный ток | А | 5.1 |
| Максимальный расход воздуха | м ³ /час | 16400 |
| Скорость вращения | - | 970 |
| Уровень звукового давления LpA на расстоянии 3 м | дБ(А) | 57 |
| Вес | кг | 210 |
| Максимальная температура перемещаемого воздуха | °С | 120 |
| Минимальная температура перемещаемого воздуха | °С | -25 |
| Класс защиты | - | IPX4 |

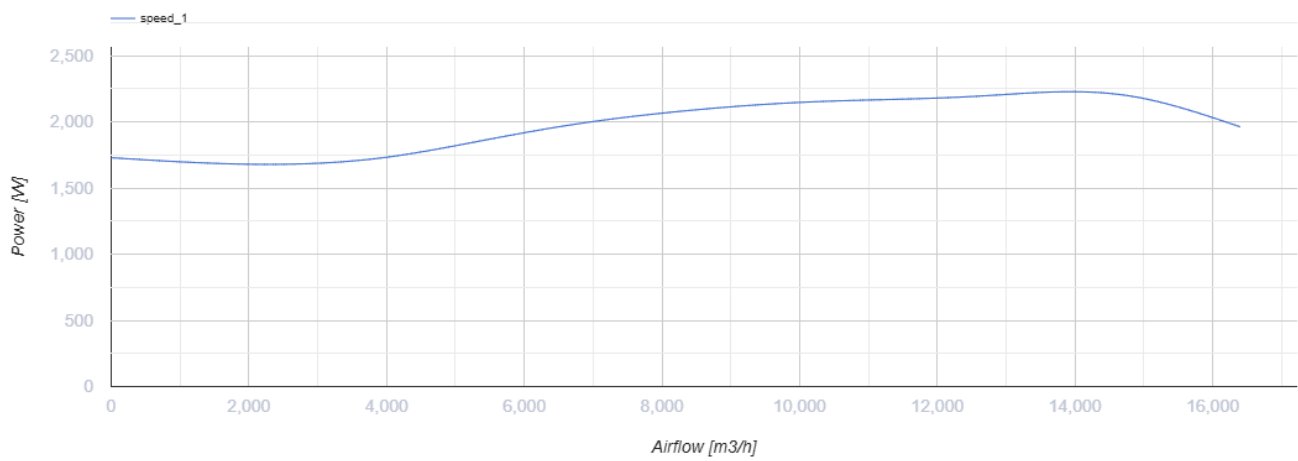
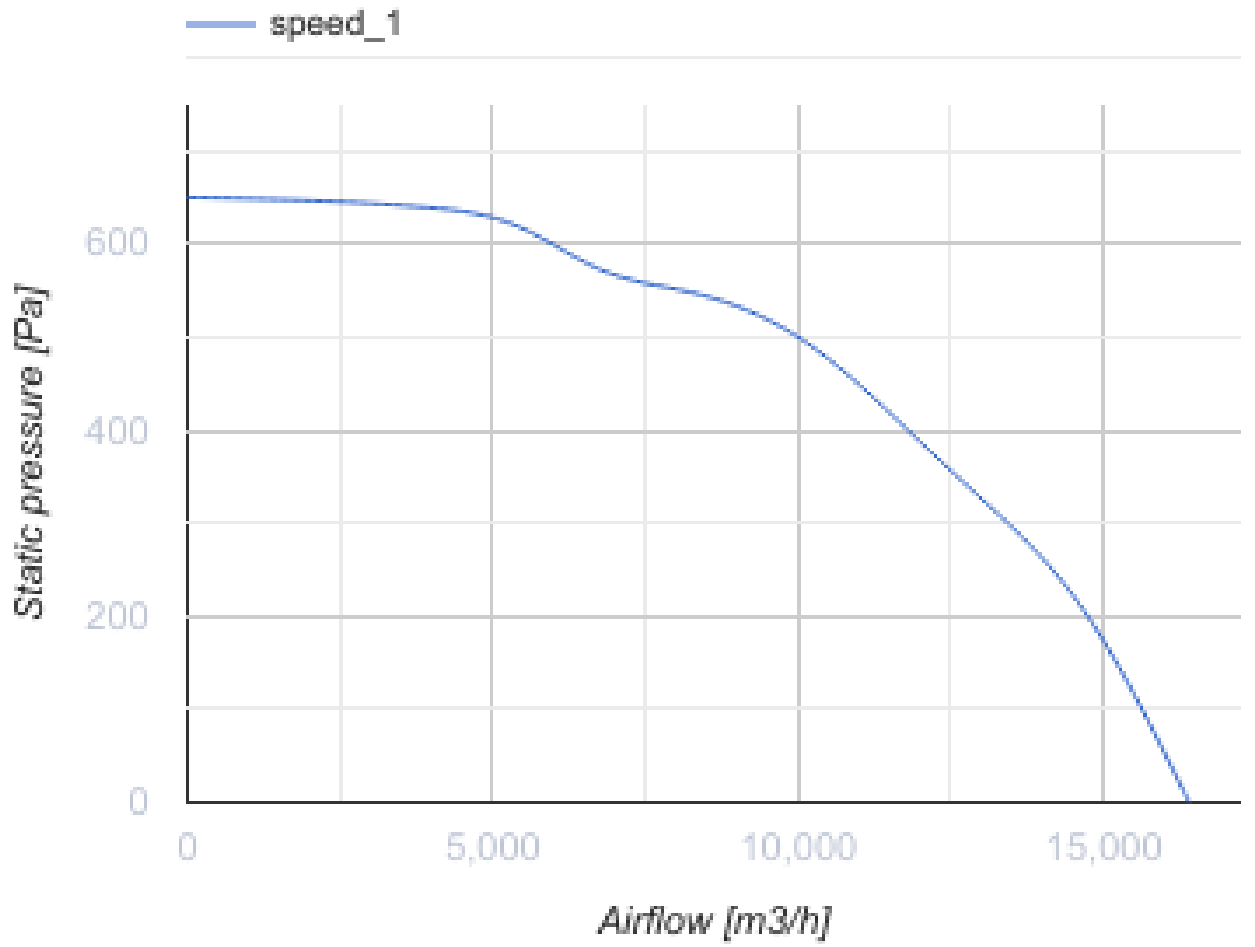

Размеры

| H | H1 | H2 | L | L1 | W | W1 | W2 |
|------|------|------|------|------|------|------|-----|
| 1075 | 1114 | 1015 | 1075 | 1152 | 1075 | 1112 | 455 |

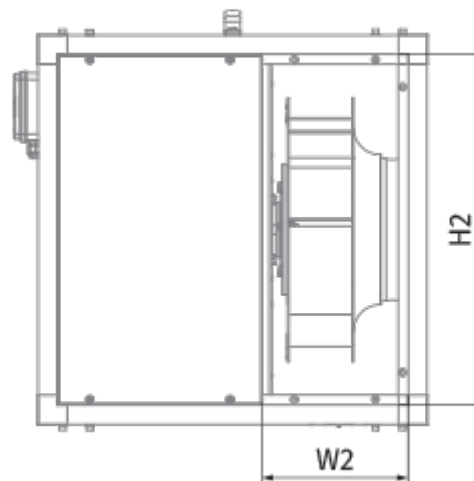
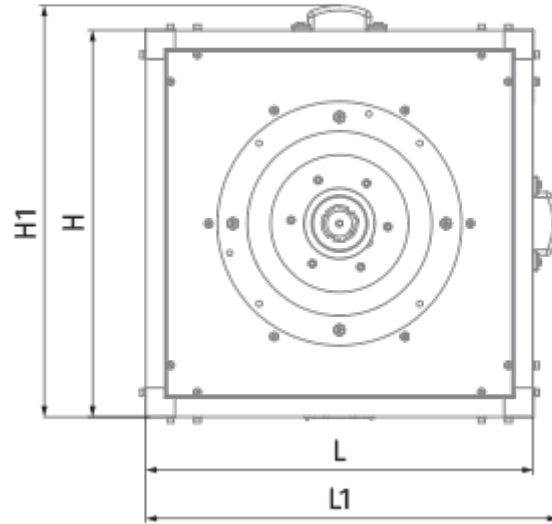

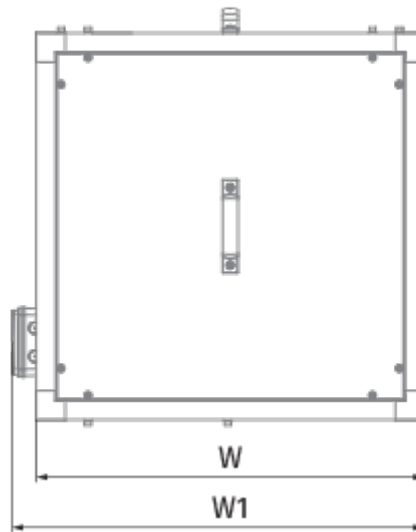

Аксессуары

Тиристорные регуляторы скорости

| Наименование | Фото | Описание |
|--------------------------|---|--------------------------------|
| CDT E1.8 |  | Регулятор скорости тиристорный |