

Iso-VK 560 4D

Кухонные канальные вентиляторы в шумоизолированном корпусе с рабочей температурой 120 °С

- Максимальный расход воздуха: 12750
- Уровень звукового давления LpA на расстоянии 3 м: 58
- Шумоизоляция
- Тип двигателя: АС
- Тип крыльчатки: Центробежная крыльчатка с назад загнутыми лопатками
- Материал корпуса: Алюминк
- Установка в любом положении

	Единица измерения	Iso-VK 560 4D
Размер подключаемого воздуховода	мм	560
Скорость	-	1
Фазность	-	3
Минимальное напряжение питания	В	400
Максимальное напряжение питания	В	400
Частота сети питания	Гц	50
Номинальная мощность	Вт	3000
Максимальный ток	А	6.4
Максимальный расход воздуха	м ³ /час	12750
Скорость вращения	-	1450
Уровень звукового давления LpA на расстоянии 3 м	дБ(А)	58
Вес	кг	130.3
Максимальная температура перемещаемого воздуха	°С	120
Минимальная температура перемещаемого воздуха	°С	-25
Класс защиты	-	IPX4

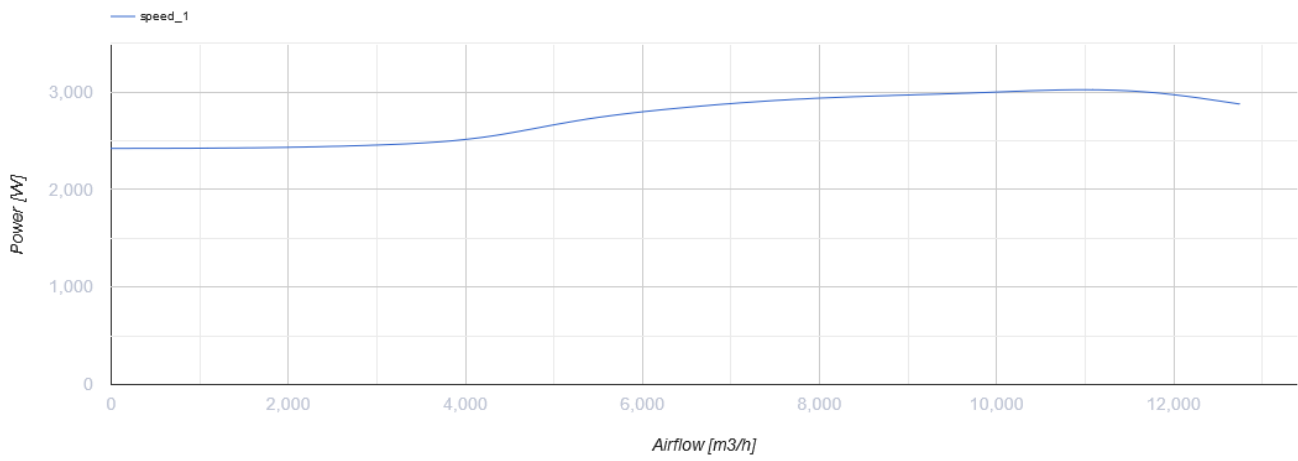
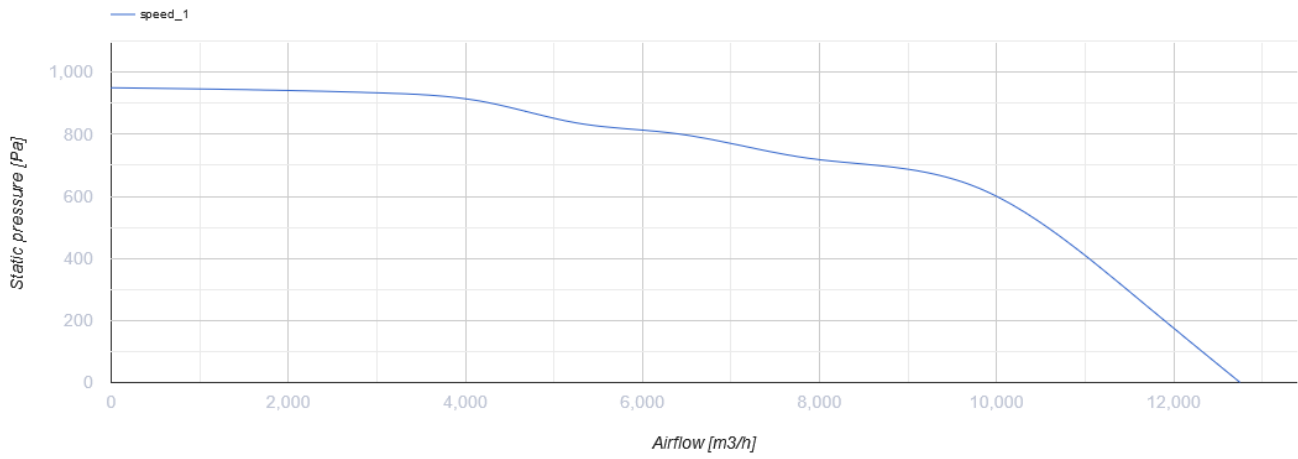

Размеры

H	H1	H2	L	L1	W	W1	W2
900	938	840	900	938	900	938	365

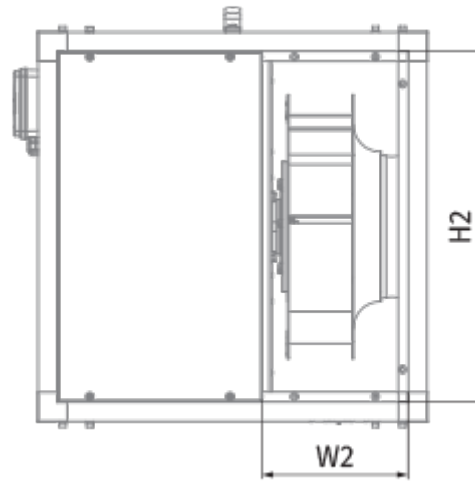

Аксессуары

Другие аксессуары

Наименование	Фото	Описание
CDT E1.8		Регулятор скорости тиристорный